



TO64IA00FB

CA	Manual d'usuari Placa	2
PT	Manual de instruções Placa	23
ES	Manual de instrucciones Placa de cocción	45



Benvinguts a AEG! Gràcies per triar el nostre electrodomèstic.



Consells d'ús, catàlegs, resolució de problemes i informació de servei i reparació:
www.aeg.com/support

Subjecte a canvis sense preavís.

CONTINGUT

1. INFORMACIÓ DE SEGURETAT.....	2
2. INSTRUCCIONS DE SEGURETAT.....	4
3. INSTAL·LACIÓ.....	7
4. DESCRIPCIÓ DEL PRODUCTE.....	9
5. ABANS DEL PRIMER ÚS.....	10
6. ÚS DIARI.....	11
7. CONSELLS I TRUCS.....	16
8. CURA I NETEJA.....	18
9. RESOLUCIÓ DE PROBLEMES.....	19
10. DADES TÈCNIQUES.....	20
11. EFICIÈNCIA ENERGÈTICA.....	21
12. QÜESTIONS MEDIAMBIENTALS.....	22

1. ⚠ INFORMACIÓ DE SEGURETAT

Abans d'instal·lar i utilitzar l'aparell, llegiu detingudament les instruccions subministrades. El fabricant no es fa responsable de cap dany o lesió que sigui el resultat d'un ús o una instal·lació incorrectes. Mantingueu sempre les instruccions en un lloc segur i accessible per a futures consultes.

1.1 Seguretat dels infants i de les persones vulnerables

- Els nens majors de 8 anys i les persones amb capacitats físiques, sensorials o mentals reduïdes o manca d'experiència i coneixements poden fer servir aquest aparell només si estan supervisats o han rebut instruccions sobre l'ús segur de l'aparell i si comprenen els perills als quals s'exposen. Els infants de menys de 8 anys i les persones amb discapacitats greus i complexes s'han de mantenir allunyats de l'aparell, tret que se'ls supervisi contínuament.

- Els nens han d'estar vigilats per a assegurar-vos que no juguin amb l'aparell .
- Manteniu tot l'embalatge lluny dels infants i llenceu-los correctament.
- AVÍS: L'aparell i les parts de contacte s'escalfen durant l'ús. Mantingui allunyats de l'aparell els infants i les mascotes quan estigui engegat i mentre s'estigui refredant.
- Si l'aparell disposa d'un sistema de bloqueig infantil, cal que l'activeu.
- Els infants no han de dur a terme operacions de neteja i manteniment de l'aparell sense supervisió.

1.2 Seguretat general

- Aquest electrodomèstic només té finalitats culinàries.
- Aquest aparell està dissenyat per a ús domèstic individual en interiors.
- Aquest aparell es pot utilitzar a oficines, habitacions d'hotels, habitacions d'hostals, cases rurals i altres allotjaments similars quan aquest ús no superi els nivells (mitjans) d'ús domèstic.
- AVÍS: L'aparell i les parts de contacte s'escalfen durant l'ús. Vigileu a l'hora de tocar zones que puguin estar calentes.
- AVÍS: La cocció sense supervisió en una placa amb greix o oli pot ser perillosa i pot provocar un incendi.
- La presència de fum és una indicació de sobreescalfament. No utilitzeu mai aigua per apagar el foc causat per la cocció. Apagueu l'aparell i cobriu les flames amb, per exemple, una coberta o tapa a prova de foc.
- AVÍS: No alimenteu l'aparell a través d'un dispositiu de commutació extern, com ara un temporitzador, ni el connecteu a un circuit que s'encengui o apagui regularment a través d'un servei públic.
- PRECAUCIÓ: Cal supervisar el procés de cocció. Cal supervisar en tot moment els processos de cocció curts.
- AVÍS: Perill d'incendi: No deseu objectes sobre les superfícies de cocció.

- No col·loqueu objectes metàl·lics, com ara ganivets, forquilles, culleres i tapes, sobre la superfície de la placa, perquè es podrien escalfar.
- No feu servir l'aparell abans d'instal·lar-lo a la seva estructura integrada.
- No feu servir polvoritzadors ni vapor per netejar l'aparell.
- Després de l'ús, apagueu la placa amb el comandament; no us refieu només del detector de cassoles.
- **AVÍS:** Si la superfície té alguna esquerda, apagueu l'aparell per evitar la possibilitat de descàrregues elèctriques. Si l'aparell està connectat al corrent elèctric amb una caixa de connexió, extraieu el fusible per desconectar l'aparell del subministrament elèctric. En qualsevol dels dos casos, poseu-vos en contacte amb el centre de servei autoritzat.
- Si el cable d'alimentació es fa malbé, cal que sigui el fabricant, un servei autoritzat o personal qualificat qui el substitueixi a fi d'evitar perills.
- **AVÍS:** Feu servir exclusivament protectors de fogons dissenyats pel fabricant de l'aparell o els protectors que indiqui el fabricant en el manual d'ús, o bé els que inclogui l'aparell. L'ús de protectors inadequats pot provocar accidents.

2. INSTRUCCIONS DE SEGURETAT

2.1 Instal·lació

AVÍS!

La instal·lació d'aquest aparell ha d'anar a càrrec d'una persona qualificada.

AVÍS!

Risc de lesions o d'espantllar l'aparell.

- Retireu tot l'embalatge de l'aparell.
- No instal·leu ni utilitzeu aparells que estiguin avariats.
- Seguiu les instruccions d'instal·lació subministrades amb l'aparell.

- Mantingueu la distància mínima en relació amb els altres aparells i unitats.
- Vigileu quan moveu l'aparell, ja que pesa molt. Feu servir sempre guants de seguretat i calçat tapat.
- Protegiu les ranures de la superfície de l'armari amb un material segellador per evitar que s'inflin amb la humitat.
- Protegiu la part inferior de l'aparell del vapor d'aigua i la humitat.
- No instal·leu l'aparell ni al costat d'una porta ni a sota d'una finestra. Això evitarà que els utensilis de cuina calents puguin caure de l'aparell si obriu la porta o la finestra.
- Cada aparell porta integrats ventiladors de refrigeració a la part inferior.

- Si heu instal·lat l'aparell a sobre d'un calaix:
 - No hi emmagatzemeu peces petites o fulls de paper que puguin ser quedar-hi encallats ja que podrien fer malbé els ventiladors o el sistema de refrigeració.
 - Manteniu una distància mínima de 2 cm entre la part inferior de l'aparell i els objectes que deseu a l'interior del calaix.
- Retireu els plafons de separació instal·lats a l'armari de sota l'aparell.

2.2 Connexió elèctrica

AVÍS!

Risc d'incendi i descàrrega elèctrica.

- Totes les connexions elèctriques les ha de dur a terme un electricista qualificat.
- L'aparell s'ha de connectar a una presa de terra.
- Abans de dur a terme qualsevol operació, assegureu-vos que l'aparell estigui desendollat del subministrament elèctric.
- Assegureu-vos que els paràmetres de la placa de característiques siguin compatibles amb les característiques elèctriques del subministrament elèctric.
- Assegureu-vos que l'aparell estigui instal·lat correctament. Si algun cable d'alimentació o endoll està solt o s'ha instal·lat incorrectament, el terminal podria calentar-se excessivament.
- Utilitzeu el cable elèctric correcte.
- No deixeu que el cable de la xarxa elèctrica s'emboliqui.
- Assegureu-vos que hi hagi instal·lada una protecció contra els xocs.
- Utilitzeu la pinça d'alleujament de la tensió al cable.
- Assegureu-vos que l'endoll o el cable d'alimentació no estiguin tocant l'aparell calent ni cap utensili calent quan connecteu l'aparell a una presa de corrent.
- No feu servir adaptadors de múltiples endolls ni allargadors.
- Assegureu-vos de no causar danys a l'endoll (si escau) o al cable de xarxa. Poseu-vos en contacte amb el nostre centre de servei autoritzat o amb un

electricista per canviar un cable de xarxa danyat.

- Totes les peces que assegurin la protecció contra descàrregues elèctriques de components aïllats i amb corrent s'han de fixar de manera que no es puguin aflluixar sense eines.
- Només connecteu l'endoll a la presa de corrent al final del procés d'instal·lació. Asseguri's que es pugui accedir a l'endoll després de la instal·lació.
- Si el sòcol de la presa de corrent està solt, no connecti l'endoll.
- No estireu el cable d'alimentació per desconectar l'aparell. Estireu sempre l'endoll.
- Empreneu només dispositius d'aïllament adequats: disjuntors de protecció, fusibles (de tipus cargol que es poden retirar del suport), dispositius de fuga a terra i contactors.
- La instal·lació elèctrica ha d'incorporar un dispositiu d'aïllament que permeti desconectar l'aparell de la presa de corrent en tots els pols. El dispositiu d'aïllament ha de tenir una separació mínima entre contactes de 3 mm.

2.3 Utilització

AVÍS!

Risc de lesió, cremades i descàrregues elèctriques.

- No modifiqueu les especificacions d'aquest aparell.
- Retireu tot l'embalatge, les etiquetes i la pel·lícula protectora (si n'hi ha) abans del primer ús.
- Comproveu que els orificis de ventilació no estiguin bloquejats.
- No deixeu l'aparell desatès durant el funcionament.
- Apagueu la zona de cocció després de cada ús.
- No poseu coberts ni tapes de paelles a les zones de cocció, atès que poden escalfar-se.
- No feu servir l'aparell amb les mans molles ni quan l'aparell estigui en contacte amb l'aigua.
- No feu servir l'aparell com a superfície de treball ni d'emmagatzematge.

- Si la superfície de l'aparell està esquerpada, desconnecteu immediatament l'aparell de la font d'alimentació. Així, evitarem la possibilitat de descàrregues elèctriques.
- Els usuaris amb marcapassos han de mantenir una distància mínima de 30 cm de les zones de cocció per inducció quan l'aparell estigui en funcionament.
- Quan col·loqueu aliments en oli calent, pot esquitxar.
- No poseu paper d'alumini ni altres materials entre la superfície de cocció i els estris de cuina que feu servir, tret que ho hagi autoritzat el fabricant de l'aparell.
- Feu servir només accessoris recomanats pel fabricant en aquest aparell.

AVÍS!

Risc d'incendi i explosió.

- Els greixos i l'oli, quan s'escalfen, poden alliberar vapors inflamables. Mantingueu les flames o els objectes escalfats allunyats de greixos i olis quan els utilitzeu per a cuinar.
- Els vapors que allibera l'oli molt calent poden provocar una combustió espontània.
- L'oli usat, que pot contenir restes d'aliments, pot causar foc a una temperatura inferior que l'oli usat per primera vegada.
- No col·loqueu productes inflamables ni articles humits amb productes inflamables dins, a prop o damunt de l'aparell.

AVÍS!

Risc d'espatllar l'aparell.

- No poseu estris de cuina en calent sobre el tauler de control per evitar riscos de cremades.
- No colo·loqueu cap paella calenta a la superfície de vidre del fogó.
- No deixeu bullir els recipients sense líquid.
- Aneu amb compte de no deixar caure objectes o estris de cuina sobre l'aparell. La superfície es pot fer malbé.
- No activeu les zones de cocció amb estris de cuina buits o sense posar-hi cap recipient.

- Els estris de cuina fabricats amb ferro colat o amb un fons fet malbé poden causar ratllades al vidre/vitroceràmica. Aixequeu sempre aquests objectes quan els hàgiu de moure a la superfície de cocció.

2.4 Cura i neteja

- Netegeu l'aparell regularment per evitar la deterioració del material de la superfície.
- Apagueu l'aparell i deixeu que es refredi abans de netejar-lo.
- Netegeu l'aparell amb un drap suau. Feu servir només detergents neutres. No utilitzeu productes abrasius, fregalls de neteja abrasius, dissolvents ni objectes metàl·lics, tret que s'indiqui el contrari.

2.5 Manteniment i reparació

- Per reparar l'aparell, poseu-vos en contacte amb un centre tècnic autoritzat. Utilitzeu sempre recanvis originals.
- Quant a les bombetes incloses amb aquest producte i les que es venen per separat: estan dissenyades, o bé per aguantar condicions físiques extremes (temperatura, vibracions, humitat) en electrodomèstics, o bé per indicar l'estat de funcionament de l'aparell. No estan dissenyades per a qualsevol altre ús i no són indicades per a la il·luminació d'habitacions domèstiques.

2.6 Eliminació

AVÍS!

Risc de lesions o ofegament.

- Poseu-vos en contacte amb la vostra autoritat local per saber com eliminar l'aparell.
- Desconnectar l'aparell del subministrament elèctric.
- Talleu el cable d'alimentació arran de l'aparell i tireu-lo.

3. INSTAL·LACIÓ

⚠ AVÍS!

Consulteu els capítols de seguretat.

3.1 Abans de la instal·lació

Abans d'instal·lar la placa, anoteu la informació següent de la placa de característiques. La placa de característiques és a la part inferior de la placa.

Número de sèrie

3.2 Fogons integrats

Només feu servir plaques integrades després d'haver muntat la placa en unitats integrades adequades i superfícies de treball que s'ajustin als estàndards.

3.3 Cable de connexió

- La placa se subministra amb un cable de connexió.
- Per substituir el cable d'alimentació fet malbé, utilitzeu un tipus de cable: H05V2V2-F que aguantí una temperatura de 90 °C o superior. Un cable únic ha de tenir una secció transversal mínima d'acord amb la taula següent. Poseu-vos en contacte amb el servei tècnic més proper. El cable de connexió només el pot substituir un electricista qualificat.

⚠ AVÍS!

Les connexions elèctriques les ha de fer un tècnic qualificat.

⚠ PRECAUCIÓ!

Les connexions mitjançant endolls de contacte estan prohibides.

⚠ PRECAUCIÓ!

No perforeu ni soldeu els extrems del cable. Està prohibit.

⚠ PRECAUCIÓ!

No connecteu el cable sense posar-hi la coberta de la punta.

Connexió monofàsica

1. Traieu la coberta de la punta dels cables negre, marró i blau.
2. Traieu una part de l'aïllament dels extrems dels cable marró, negre i blau.
3. Connecteu els extrems dels cables negre i marró.
4. Apliqueu una nova coberta d'extrem a l'extrem compartit de cada cable (es necessita una eina especial).
5. Connecteu els extrems dels dos cables blau.
6. Apliqueu una nova coberta d'extrem a l'extrem compartit de cada cable (es necessita una eina especial).

Connexió bifàsica

1. Traieu la coberta de la punta dels cables blau.
2. Traieu una part de l'aïllament dels extrems del cable blau.
3. Connecteu els extrems dels dos cables blau.
4. Apliqueu una nova coberta d'extrem a l'extrem compartit de cada cable (es necessita una eina especial).

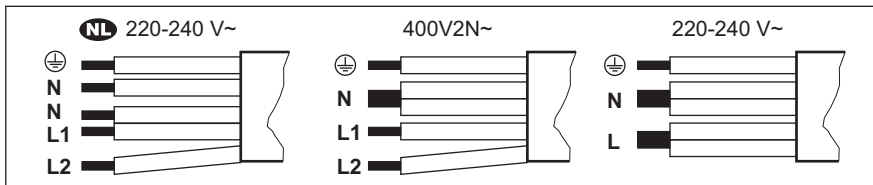

NL 220 - 240 V~		Connexió bifàsica: 400 V2N~		Connexió monofàsica: 220 - 240 V~	
5x1,5 mm ²		5x1,5 mm ² o 4x2,5 mm ²		5x1,5 mm ² o 3x4 mm ²	
⊕	Verd - groc	⊕	Verd - groc	⊕	Verd - groc
N	Blau i blau	N	Blau i blau	N	Blau i blau
L1	Negre	L1	Negre	L	Negre i marró
L2	Marró	L2	Marró		

3.4 Muntatge

Si instal·leu el fogó sota una campana, consulteu les instruccions d'instal·lació de la campana per a la distància mínima entre els aparells.

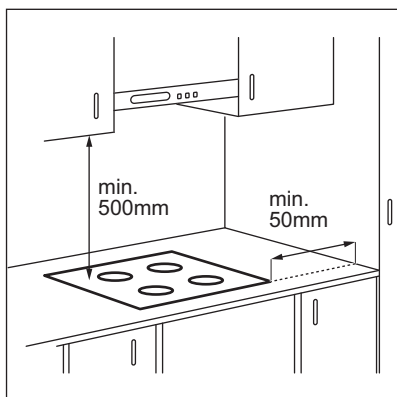

Si heu instal·lat l'aparell a sobre d'un calaix, durant el procés de cocció la placa de ventilació pot escalfar els objectes que hi hàgiu desat.

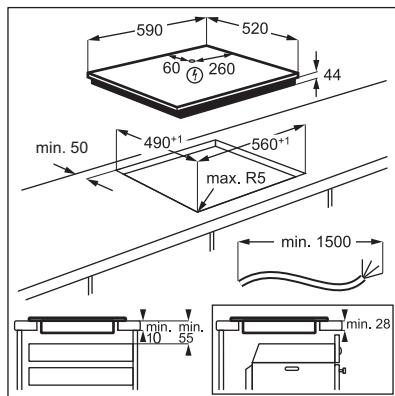

Vegeu el videotutorial "Com instal·lar la vostra placa d'inducció AEG - Instal·lació al taulell" escrivint el nom complet que s'indica al gràfic següent.

 www.youtube.com/electrolux
www.youtube.com/aeg

How to install your AEG
 Induction Hob - Worktop installation 

4. DESCRIPCIÓ DEL PRODUCTE

4.1 Distribució de la superfície de cocció

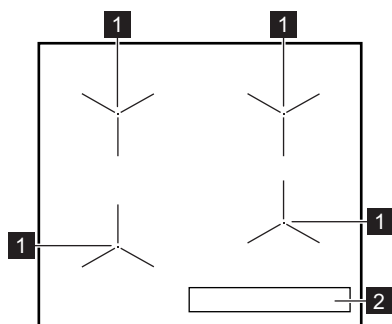

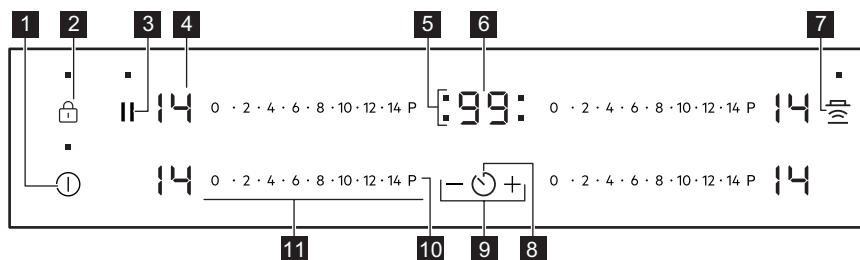

- 1 Zona de cocció per inducció
- 2 Tauler de control

4.2 Distribució del panell de control













Feu servir els camps tàctils per fer funcionar l'aparell. Les pantalles, els indicadors i els sons us indiquen les funcions que estan en marxa.

Camp tàctil	Funció	Comentari	
1	⓪	Actiu / Desactivat	Per activar i desactivar la placa.
2	🔒	Bloqueig / Dispositiu de seguretat infantil	Per bloquejar/desbloquejar el panell de control.
3		Pausa	Per activar i desactivar la funció.
4	-	Indicador del nivell de calor	Per veure la configuració de la temperatura.
5	-	Indicadors del temporitzador de les zones de cocció.	Per mostrar per a quina zona establiu el temporitzador.
6	-	Pantalla del temporitzador	Per mostrar el temps en minuts.
7	📶	Hob²Hood	Per activar i desactivar el mode manual de la funció.

Camp tàctil	Funció	Comentari
8 	-	Per seleccionar una zona de cocció.
9 	-	Per augmentar o reduir el temps.
10 P	PowerBoost	Per activar la funció.
11 -	Barra de control	Per establir els paràmetres de temperatura.

4.3 L'indicador del nivell d'escalfor mostra

Pantalla	Descripció
	La zona de cocció està apagada.
	La zona de cocció està en funcionament.
	Pausa està activat.
	Escalfament automàtic està activat.
	PowerBoost està activat.
	Hi ha algun problema de funcionament.
	OptiHeat Control (Indicador de calor residual de 3 passos): continuar la cocció / conservar calent / escalfor residual.
	Bloqueig / Dispositiu de seguretat infantil està activat.
	Bateria de cuina inadequada o massa petita, o bé no heu col·locat cap peça de bateria de cuina a la zona de cocció.
	Desconnexió automàtica està activat.

5. ABANS DEL PRIMER ÚS

AVÍS!







Consulteu els capítols de seguretat.

5.1 Limitació de potència

Limitació de potència defineix quanta potència utilitza la placa en total, dins dels límits dels fusibles de la instal·lació de casa.

La placa està programada al nivell de potència més alt possible per defecte.

Per reduir o augmentar el nivell de potència:

1. Desactiveu la placa.
2. Premeu  durant 3 segons. La pantalla s'engega i s'apaga.
3. Premeu  durant 3 segons.  o  apareix.
4. Premeu . P72 apareix.
5. Premeu  del temporitzador per configurar el nivell de potència.

Nivells de potència

Consulteu el capítol «Dades tècniques».

PRECAUCIÓ!

Assegureu-vos que la potència seleccionada s'ajusti als fusibles d'instal·lació de la llar.

- P72 — 7200 W
- P15 — 1500 W

- P20 — 2000 W
- P25 — 2500 W
- P30 — 3000 W
- P35 — 3500 W
- P40 — 4000 W
- P45 — 4500 W
- P50 — 5000 W
- P60 — 6000 W

6. ÚS DIARI

AVÍS!



Consulteu els capítols de seguretat.

6.1 Activació i desactivació

Toqueu  durant un segon per activar o desactivar la placa.

6.2 Desconnexió automàtica

Aquesta funció desconnecta la placa automàticament si:

- totes les zones de cocció estan desactivades,
- no ajusteu el nivell d'escalfor després d'activar la placa,
- vesseu o deixeu alguna cosa damunt el panell de control durant més de 10 segons (una paella, un drap, etc.). Sona un senyal acústic i la placa s'apaga. Retireu l'objecte o netegeu el panell de control.
- la placa s'escalfa massa (per exemple, quan una paella queda sense líquid a l'interior). Deixeu refredar la zona de cocció abans de tornar a fer servir la placa.
- no feu servir la bateria de cuina adequada. El símbol  s'il·lumina i la zona de cocció es desactiva automàticament després de dos minuts.
- no desactiveu una zona de cocció ni modifiqueu el nivell d'escalfor. Al cap d'una estona, apareix  i la placa es desactiva.

La relació entre el nivell d'escalfor i l'estona que triga la placa a desactivar-se:

Ajustament de l'escalfor	La placa es desactiva al cap de
 1 - 3	6 hores
4 - 7	5 hores
8 - 9	4 hores
10 - 14	1,5 hores

6.3 Nivell d'escalfor

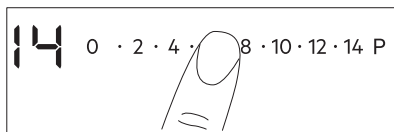

Per seleccionar o modificar el nivell d'escalfor:

Toqueu la barra de control al nivell d'escalfor que voleu o bé desplaçeu el dit per la barra fins que arribeu al nivell desitjat.



6.4 OptiHeat Control (Indicador de calor residual de 3 passos)

AVÍS!

 /  /  Mentre l'indicador estigui visible, hi ha perill de cremar-vos amb l'escalfor residual.

Les zones de cocció per inducció produeixen l'escalfor necessària per al procés de cocció i l'apliquen directament a la part inferior de la bateria de cuina. La vitroceràmica s'escalfa amb l'escalfor de la bateria.

Els indicadors apareixen quan una zona de cocció està calenta. Els indicadors mostren el grau d'escalfor residual de les zones de cocció que esteu fent servir:

 - continuar cuinant,

 - mantenir calent,

 - calor residual.

També pot aparèixer l'indicador:

- per a les zones de cocció dels costats, encara que no les feu servir,
- quan es col·loquen estris calents a la zona de cocció freda,
- quan la placa està desactivada, però la zona de cocció encara està calenta.

L'indicador desapareix quan la zona de cocció s'ha refredat.

6.5 Fer servir les zones de cocció

Col·loqueu les peces de la bateria al centre de la zona de cocció seleccionada. Les zones de cocció per inducció s'adapten automàticament a la mida de la base de la peça de bateria de cuina.



Perquè el calor es transmeti de forma òptima, feu servir estris de cuina amb un diàmetre inferior similar a la mida de la zona de cocció (és a dir, el valor màxim del diàmetre de l'estri de cuina que s'indica al capítol "Dades tècniques" > "Especificació de les zones de cocció"). Assegureu-vos que l'estri és apte per a plaques d'inducció. Per obtenir més informació sobre estris de cuina, consulteu "Consells".

6.6 Escalfament automàtic

Utilitzeu la funció per aconseguir el nivell d'escalfor que voleu en menys temps. Quan estigui activada la funció, la zona funciona amb la màxima escalfor al principi, i després continua funcionant al nivell d'escalfor desitjat.



Per activar la funció, la zona de cocció ha de ser freda.

Per activar la funció d'una zona de

cocció: toqueu **P** ( apareix). Toqueu de seguida el nivell d'escalfor que voleu.

Després de 3 segons, s'il·lumina (.

Per desactivar la funció: canvieu el nivell d'escalfor.

6.7 PowerBoost

Aquesta funció aporta una potència addicional a les zones de cocció per inducció. Aquesta funció es pot activar per a la zona de cocció per inducció durant un període de temps limitat. Després d'aquest període, la zona de cocció per inducció torna automàticament al nivell màxim d'escalfor.



Consulteu el capítol «Dades tècniques».

Per activar la funció d'una zona de

cocció: toqueu **P** . ( apareix).

Per desactivar la funció: canvieu el nivell d'escalfor.

6.8 Temporitzador

• Temporitzador de compte enrere

Podeu utilitzar aquesta funció per configurar la durada d'una única sessió de cocció.

Primer, establiu el nivell d'escalfor de la zona de cocció i, tot seguit, seleccioneu la funció.



Per configurar la zona de

cocció: toqueu  repetidament fins que aparegui l'indicador d'una zona de cocció.

Per activar la funció: toqueu **+** al temporitzador per configurar el temps (00 - 99 minuts). Quan l'indicador de la zona de cocció comença a parpellejar, comença el compte enrere.

Per veure el temps restant: toqueu  per configurar la zona de cocció. L'indicador de la zona de cocció comença a parpellejar. La pantalla mostra el temps que queda.

Per canviar el temps: toqueu  per configurar la zona de cocció. Toqueu **+** o **-**.

Per desactivar la funció: toqueu  per establir la zona de cocció i, llavors, toqueu . El temps restant anirà baixant fins a arribar a **00**. L'indicador de la zona de cocció desapareix.



Quan acaba el compte enrere, sona un senyal acústic i **00** parpelleja. La zona de cocció es desactiva.

Per aturar el so: toqueu .



• **CountUp Timer**

Podeu fer servir aquesta funció per controlar quant de temps està en funcionament la zona de cocció.

Per configurar la zona de

cocció: toqueu  repetidament fins que aparegui l'indicador d'una zona de cocció.



Per activar la funció: toqueu  al

temporitzador.  apareix. Quan l'indicador de la zona de cocció comença a parpellejar lentament, comença a comptar el temps transcorregut. La pantalla alterna entre  i el temps transcorregut (en minuts).

Per veure quant de temps està activada la



zona de cocció: toqueu  per configurar la zona de cocció. L'indicador de la zona de cocció comença a parpellejar. La pantalla mostra el temps que ha transcorregut des de que està en marxa la zona.

Per desactivar la funció: toqueu  i

després toqueu  o . L'indicador de la zona de cocció desapareix.

• **Comptaminuts**

Podeu fer servir aquesta funció quan la placa estigui activada i les zones de cocció no estiguin en marxa. A la pantalla de nivell d'escalfor apareix .

Per activar la funció: toqueu  i després  o  al temporitzador per configurar el temps. Quan s'acaba el temps, sona un senyal acústic i **00** parpelleja.

Per aturar el so: toqueu .





La funció no té cap efecte en el funcionament de les zones de cocció.

6.9 Pausa

Aquesta funció ajusta totes les zones de cocció en funcionament al nivell d'escalfor més baix.

Quan la funció està activada, la resta de símbols dels comandaments estan bloquejats.

La funció no atura les funcions de temporitzador.

1. Per activar la funció: premeu el botó .  apareix. El nivell d'escalfor es redueix a 1.

2. Per desactivar la funció: premeu . Apareix la configuració d'escalfor anterior.

6.10 Bloqueig

Podeu bloquejar el panell de controls mentre les zones de cocció estan en marxa. Això evita que es pugui produir un canvi accidental del nivell d'escalfor.

Primer, ajusteu la temperatura.

Per activar la

funció: toqueu .  apareix durant 4 segons. El temporitzador roman.

Per desactivar la





funció: toqueu . S'activa el nivell d'escalfor anterior.



Quan apagueu la placa, també es desactiva aquesta funció.

6.11 Dispositiu de seguretat infantil

Aquesta funció evita que la placa es pugui utilitzar accidentalment.

Per activar la funció: activeu la placa amb . No seleccioneu cap nivell d'escalfor. Premeu  durant 4 segons. Apareix . Desactiveu la placa amb .

Per desactivar la funció: activeu la placa amb . No seleccioneu cap nivell d'escalfor. Premeu durant 4 segons. Apareix . L'indicador desapareix. Desactiveu la placa amb .

Per anul·lar la funció només durant una cocció: activeu la placa . apareix. Premeu durant 4 segons. **Configureu el nivell d'escalfor en 10 segons.** Podeu fer servir la placa. Quan desactiveu la placa amb , la funció torna a posar-se en marxa.

6.12 OffSound Control (Desactivació i activació de sons)

Desactiveu la placa. Premeu durant tres segons. La pantalla s'engega i s'apaga. Premeu durant tres segons. o

apareix. Toqueu del temporitzador per triar una de les opcions següents:

- - sons apagats
- - sons activats

Per confirmar la selecció, espereu fins que la placa es desactivi automàticament.

Quan ajusteu aquesta funció a l'opció , se sentiran els sons només quan:

- toqueu
- Comptaminuts apareix
- Temporitzador de compte enrere apareix
- hàgiu posat alguna cosa sobre el tauler de control.

6.13 Gestió d'energia

Si hi ha diverses zones activades i la potència consumida supera el límit de la font d'alimentació, aquesta funció reparteix la potència disponible entre totes les zones de cocció (connectades a la mateixa fase). La placa controla la configuració d'escalfor per protegir els fusibles de la instal·lació de la casa.

- Les zones de cocció s'agrupen segons la ubicació i el nombre de fases de la placa. Cada fase té una càrrega elèctrica màxima (3700 W). Si la placa arriba al límit de potència màxima disponible en

una fase, la potència de les zones de cocció es reduirà automàticament.

- Sempre es prioritza el nivell d'escalfor de l'última zona de cocció seleccionada. La potència restant es repartirà entre les zones de cocció prèviament activades en ordre invers al de la selecció.
- La pantalla del nivell d'escalfor de les zones reduïdes canvia entre el nivell d'escalfor seleccionat inicialment i el nivell d'escalfor reduït.
- Espereu fins que la pantalla deixi de parpellejar o reduïu el nivell d'escalfor de l'última zona de cocció seleccionada. Les zones de cocció continuaran funcionant amb el nivell d'escalfor reduït. Canvieu els paràmetres d'escalfor de les zones de cocció manualment, si cal.

Consulteu la il·lustració per veure les possibles combinacions en què es pot repartir la potència entre les zones de cocció.

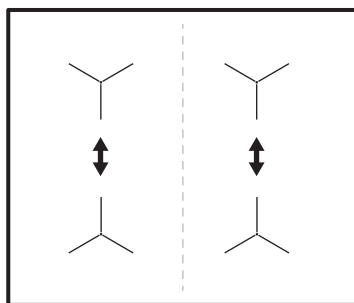

6.14 Hob²Hood

És una funció automàtica avançada que connecta la placa a una campana especial. Tant la placa com la campana tenen un comunicador de senyals infrarojos. La velocitat del ventilador s'estableix automàticament segons el mode seleccionat i la temperatura de la peça de bateria més calenta de la placa. També podeu fer funcionar el ventilador de la placa manualment.



En la majoria de les campanes, el sistema remot ve activat de fàbrica. En cas que estigui desactivat, activeu-lo abans d'utilitzar la funció. Per a més informació, vegeu el manual de l'usuari de la campana.

Control de la funció automàticament

Per utilitzar la funció, configureu automàticament el mode automàtic a H1 – H6. La placa està ajustada originalment a H5. La campana reacciona sempre que feu servir la placa. La placa reconeix la temperatura de la bateria de cuina automàticament i ajusta la velocitat del ventilador.

Modes automàtics

	Llum aut- omàtic	Bullir ¹⁾	Fregir ²⁾
H0	Desactivat	Desactivat	Desactivat
H1	Actiu	Desactivat	Desactivat
H2 ³⁾	Actiu	Velocitat de ventilació 1	Velocitat de ventilació 1
H3	Actiu	Desactivat	Velocitat de ventilació 1
H4	Actiu	Velocitat de ventilació 1	Velocitat de ventilació 1
H5	Actiu	Velocitat de ventilació 1	Velocitat de ventilació 2
H6	Actiu	Velocitat de ventilació 2	Velocitat de ventilació 3

1) La placa detecta el procés d'ebullició i activa la velocitat del ventilador en funció del mode automàtic.

2) La placa detecta el procés de fregir i activa la velocitat del ventilador en funció del mode automàtic.

3) Aquest mode activa el ventilador i el llum independentment de la temperatura.

Canvi del mode automàtic

1. Desactiveu la placa.
2. Premeu durant 3 segons. La pantalla s'engega i s'apaga.
3. Premeu durant 3 segons.
4. Premeu diverses vegades fins que aparegui .

5. Premeu del temporitzador per seleccionar un mode automàtic.



Per fer funcionar la campana directament, desactiveu el mode automàtic de la funció en els comandaments de la campana.



Quan acabeu la cocció i desactiveu la placa, el ventilador de la campana pot ser que continuï en marxa una estona més. Després d'una estona, el sistema desactiva el ventilador automàticament i evita que pugueu activar accidentalment el ventilador durant les següents 30 segons.

Control manual de la velocitat de ventilació

També podeu controlar la funció manualment. Per fer-ho, premeu quan la placa estigui activada. Així, desactiveu el mode automàtic de la funció i podreu modificar la velocitat de ventilació manualment. Si premeu , augmentareu un grau la velocitat de ventilació. Si arribeu a la velocitat màxima de ventilació i torneu a prémer , ajustareu la velocitat a 0 i es desactivarà el ventilador de la campana. Per activar el ventilador una altra vegada a velocitat 1, premeu .



Per activar el mode automàtic de la funció, desactiveu la placa i torneu-la a activar.

Activació del llum

Podeu configurar la placa perquè activi automàticament el llum quan activeu la placa. Per fer-ho, seleccioneu el mode automàtic H1 – H6.



El llum de la campana s'apaga dos minuts després de desactivar la placa.

7. CONSELLS I TRUCS

AVÍS!

Consulteu els capítols de seguretat.

7.1 Bateria de cuina

i

En zones de cocció per inducció, un camp electromagnètic potent genera escalfor a la bateria de cuina amb molta rapidesa.

Feu servir bateria de cuina adequada quan utilitzeu les zones de cocció per inducció.

- Per evitar el sobreescalfament i millorar el rendiment de les zones, els estris de cuina han de ser el més gruixuts i plans possible.
- Assegureu-vos que les bases dels estris estan netes i eixutes abans de col·locar-les al damunt de la superfície de la placa.
- Aneu sempre amb compte de no fer lliscar ni fregar l'estri de cuina a les vores i cantonades del vidre o a , ja que la superfície de vidre podria esquarterar-se o fer-se malbé.

Material de la bateria de cuina

- **acceptats:** ferro fos, acer, acer esmaltat, acer inoxidable, base multicapa (amb la marca correcta del fabricant).
- **no acceptats:** alumini, coure, llautó, vidre, ceràmica, porcellana.

Una peça de bateria és adequada per a una placa d'inducció si:

- l'aigua bull molt ràpid en una zona amb l'ajust de calor màxim.
- un imant estira la part inferior del recipient de bateria de cuina.

Mides de la bateria de cuina

- Les zones de cocció per inducció s'adapten automàticament a la mida de la base de la peça de bateria de cuina. Consulteu el capítol "Dades tècniques" > "Especificació de les zones de cocció" per saber quines dimensions cal que tingui la bateria de cuina. Col·loqueu els estris de cuina al centre de la zona de cocció seleccionada.

- L'eficiència d'una zona de cocció està relacionada amb el diàmetre de l'estri de cuina que es faci servir. Perquè el calor es transmeti de forma òptima, feu servir estris de cuina amb un diàmetre inferior similar a la mida de la zona de cocció (és a dir, el valor màxim del diàmetre de l'estri de cuina que s'indica al capítol "Dades tècniques" > "Especificació de les zones de cocció").
 - Els estris de cuina amb un diàmetre més petit que la mida d'una zona de cocció només reben una part de l'energia que genera la zona de cocció, per la qual cosa s'escalfen més a poc a poc.
 - Tant per raons de seguretat com per obtenir resultats òptims de cocció, no utilitzeu peces de bateria més grans que les indicades a l'"Especificació de les zones de cocció". Eviteu mantenir la bateria de cuina a prop del tauler de control durant la cocció. Això podria afectar el funcionament del tauler de control o activar accidentalment les funcions de la placa.

i

Vegeu «Dades tècniques».

7.2 Sorolls durant el funcionament

i

Els sorolls són normals i no significa que hi hagi alguna anomalia de funcionament. Els sorolls dels estris de cuina poden variar segons el material amb què estiguin fets i la potència de la placa.

Sorolls relacionats amb els estris de cuina:

- soroll de cruixit: l'estri de cuina està fabricat amb materials diferents (construcció tipus sandvitx).
- soroll de xiulet: esteu fent servir una potència alta a la zona de cocció i l'estri està fabricat amb materials diferents (construcció tipus sandvitx).

- soroll de brunzit: esteu fent servir una potència alta.

Sorolls relacionats amb la placa:

- soroll d'espets: hi ha commutacions elèctriques.
- xiuxiueig, brunzit: el ventilador està en marxa.
- soroll rítmic: s'ha detectat l'estri de cuina.

7.3 Öko Timer (Eco temporitzador)

Per estalviar energia, l'escalfador de la zona de cocció es desactiva abans que soni el timbre del temporitzador. La diferència en el temps d'operativitat depèn del nivell

d'escalfor i de la llargada de la operació de cocció.

7.4 Guia de cocció simplificada

La correlació entre el nivell d'escalfor d'una zona i el consum elèctric no és lineal. Quan augmenteu el nivell d'escalfor, no és proporcional a l'increment del consum energètic. Significa que una zona de cocció amb un nivell d'escalfor mitjà fa servir menys de la meitat de la seva potència.



Les dades de la taula són orientatives.

Nivell d'escalfor	Feu servir per a:	Temps (min)	Consells
- 1	Mantenir els aliments cuits calents	quan sigui necessari	Tapeu el recipient.
1 - 3	Salsa holandesa, fondre: mantega, xocolata, gelatina.	5 - 25	Barregeu de tant en tant.
2 - 3	Solidificar: truites esponjoses, ous al forn.	10 - 40	Cuineu amb una tapa posada.
3 - 5	Arròs bullit i plats a partir de productes làctics, escalfar menjar preparat.	25 - 50	Afegiu com a mínim el doble de líquid que d'arròs, plats a partir de làctics a la meitat del procés.
5 - 7	Estofeu verdures, peix, carn.	20 - 45	Afegiu unes quantes cullerades d'aigua. Comproveu la quantitat d'aigua durant el procés.
7 - 9	Patates al vapor i altres verdures.	20 - 60	Cobriu el fons de l'olla amb 1-2 cm d'aigua. Comproveu el nivell d'aigua durant el procés. Mantingueu l'olla tapada.
7 - 9	Per coure grans quantitats d'aliments, estofats i sopes.	60 - 150	Fins a 3 l de líquid més els ingredients.
9 - 12	Sofregit: escalopa, Cordon Bleu de vedella, costelles, patates emmascarades, salsitxes, fetge, roux, ous, creps, dònuts.	quan sigui necessari	Doneu-li la volta quan calgui.
12 - 13	Per sofregir patates ratllades fregides, filets de llom i filets de carn.	5 - 15	Doneu-li la volta quan calgui.
14	Bullir aigua, coure pasta, daurar carn (gulash, estofats), fregir patates.		
P	Bullir grans quantitats d'aigua. PowerBoost està activat.		

7.5 Trucs i consells per a Hob²Hood

Quan feu servir la placa amb la funció:

- Protegiu el tauler de la placa de la llum directa.
- No dirigiu llums halògens al tauler de la placa.

- No tapeu el tauler de comandaments de la placa.
- No obstruïu el senyal entre la placa i la campana d'extracció (p. ex., amb la mà, el mànec d'un recipient o una olla alta).
Vegeu la imatge.

La campana que es mostra a continuació només té finalitats il·lustratives.

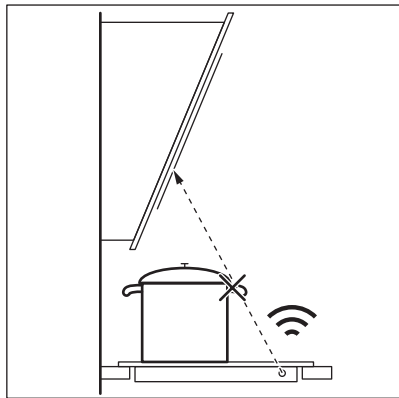

Altres aparells de control remot poden bloquejar el senyal. No utilitzeu aquests aparells a prop de la placa mentre Hob²Hood estigui encès.

Campanes d'extracció amb la funció Hob²Hood

Per veure la gamma completa de campanes d'extracció compatibles amb aquesta funció, visiteu el nostre lloc web. Les campanes d'AEG compatibles amb aquesta funció han d'incloure el símbol .

8. CURA I NETEJA

AVÍS!

Consulteu els capítols de seguretat.

8.1 Informació general

- Netegeu la placa després de cada ús.
- Feu servir sempre bateria de cuina que tingui la base neta.
- Si la superfície té ratllades o taques fosques, això pot afectar el rendiment de la placa.
- Feu servir un producte de neteja especial per a plaques.
- Utilitzeu sempre una rasqueta recomanada per a plaques amb superfície de vidre. Utilitzeu la rasqueta només com a eina addicional per a netejar el vidre després de la neteja regular.

AVÍS!

No utilitzeu ganivets ni altres eines metàl·liques afilades per a netejar la superfície del vidre.

8.2 Neteja de la placa

- **Retireu immediatament:** els plàstics desfets, el plàstic per a embolcallar, la sal, el sucre i aliments ensucrats, ja que podrien fer malbé la placa. Aneu amb compte per evitar cremar-vos. Feu servir un rascador de plaques especial per a la superfície de vidre en angle agut i moveu la fulla per la superfície.
- **Retireu quan la placa estigui prou freda:** marques de calç, marques d'aigua, taques de greix i pèrdua de brillantor de peces metàl·liques. Netegeu la placa amb un drap humit i detergent no abrasiu. Després de netejar la placa de cuina, eixugueu-la amb un drap suau.
- **Per a la pèrdua de brillantor de peces metàl·liques:** feu servir una solució d'aigua amb vinagre i netegeu la superfície de vidre amb un drap.

9. RESOLUCIÓ DE PROBLEMES

AVÍS!

Consulteu els capítols de seguretat.

9.1 Què fer si...

Problema	Possible causa	Solució
La placa no s'engega o no funciona.	La placa no està connectada al subministrament elèctric o està connectada incorrectament.	Comproveu si la placa està correctament connectada al subministrament elèctric.
	El fusible s'ha fos.	Assegureu-vos que el fusible sigui la causa del mal funcionament. Si el fusible salta una vegada darrere l'altra, poseu-vos en contacte amb un electricista qualificat.
	No heu establert el nivell d'escalfor durant 10 segons.	Torneu a activar la placa i ajusteu l'escalfor en menys de 10 segons.
	Heu tocat 2 o més símbols alhora.	Toqueu només un símbol.
	Pausa està en marxa.	Consulteu "Pausa".
Escolteu un xiulet constant.	Hi ha taques d'aigua o greix al tauler de control.	Netegeu el tauler de control.
	La connexió elèctrica és incorrecta.	Desconnecteu la placa de la xarxa elèctrica. Consulteu un electricista qualificat perquè comprovi la instal·lació.
Sona un senyal acústic i la placa s'apaga. Sona un senyal acústic quan la placa s'apaga.	Hi ha alguna cosa sobre un o més sensors.	Retireu l'objecte dels sensors.
La placa es desactiva.	Col·loqueu alguna cosa damunt el sensor  .	Retireu l'objecte del sensor.
L'indicador d'escalfor residual no s'il·lumina.	La zona no és calenta perquè ha estat encesa durant poc temps o el sensor s'ha fet malbé.	Si la zona s'ha fet servir prou temps com per estar calenta, parleu amb un centre de servei autoritzat.
Hob ² Hood no funciona.	Heu tapat el tauler de control.	Traieu l'objecte del tauler de control.
	Esteu fent servir un estri de cuina molt alt que bloqueja el senyal.	Canvieu-lo per un de més baix, feu servir una altra zona de cocció o feu anar la placa manualment.
Escalfament automàtic no funciona.	Heu fixat l'ajustament d'escalfor màxim.	L'ajustament d'escalfor màxim té la mateixa potència que la funció.
	La zona està calenta.	Deixeu refredar suficientment la zona.
L'ajustament d'escalfor canvia entre dos nivells.	Gestió d'energia està en marxa.	Consulteu "Ús diari".

Problema	Possible causa	Solució
El tauler de control està calent al tacte.	L'estri de cuina és massa gros o l'heu posat massa a prop del tauler de control.	Poseu els estris grossos a les parts del darrere, si és possible.
No s'escolta cap so quan toqueu els sensors del tauler.	Els sons estan desactivats.	Activeu els sons. Consulteu "Ús diari".
L apareix.	Dispositiu de seguretat infantil o Bloqueig estan activats.	Consulteu «Ús diari».
F apareix.	No hi ha cap estri de cuina a la zona.	Poseu un estri de cuina a la zona.
	La peça de bateria de cuina no és adequada.	Utilitzeu un estri de cuina adequat per a plaques d'inducció. Vegeu "Consells".
	El diàmetre del fons de l'estri de cuina és massa petit per a la zona.	Feu servir estris de cuina de les dimensions adequades. Vegeu «Dades tècniques».
Triga molt a escalfar-se.	L'estri de cuina és massa petit i només rep una part de la potència que genera la zona de coccio.	Perquè el calor es transmeti de forma òptima, feu servir estris de cuina amb un diàmetre inferior similar a la mida de la zona de coccio (és a dir, el valor màxim del diàmetre de l'estri de cuina que s'indica al capítol "Dades tècniques" > "Especificació de les zones de coccio").
E i un número apareixen.	Hi ha algun error a la placa.	Desactiveu la placa i torneu a activar-la 30 segons més tard. Si E es torna a il·luminar, desconnecteu la placa del corrent elèctric. Després de 30 segons, torneu a connectar la placa. Si el problema persisteix, contacteu amb el centre de servei autoritzat.

9.2 Si no trobeu cap solució...

Si no podeu solucionar el problema, poseu-vos en contacte amb el vostre distribuïdor o amb un centre de servei autoritzat. Facilitau les dades de la placa de característiques. Facilitau també el codi de tres lletres de la ceràmica de vidre (el trobareu a un extrem de la superfície del vidre) i el missatge d'error

que apareix. Asssegureu-vos que heu fet funcionar la placa correctament. Si no, el servei d'un tècnic o distribuïdor no serà gratuït, encara que us trobeu dins del període de garantia. La informació sobre el període de garantia i els centres de servei autoritzats es troba al llibret de garantia.

10. DADES TÈCNIQUES

10.1 Placa de característiques

Model TO64IA00FB
Typ 61 B4A 00 AA
Inducció 7.2 kW

PNC 949 493 022 00
220 - 240 V / 400 V 2N, 50 - 60 Hz
Fabricat a: Romania

10.2 Especificació de les zones de cocció

Zona de cuina	Potència nominal (ajustament de temperatura màxima) [W]	PowerBoost [W]	PowerBoost durada màxima [min]	Diàmetre de la bateria de cuina [mm]
Part davantera esquerra	2300	3700	10	180 - 210
Part posterior esquerra	1800	2800	10	145 - 180
Part davantera dreta	1400	2500	4	125 - 145
Part posterior dreta	1800	2800	10	145 - 180

La potència de les zones de cocció pot variar lleugerament de les dades que es mostren a la taula. Varia en funció del material i les mides de la bateria de cuina.

Perquè el calor es transmeti de forma òptima i per obtenir uns bons resultats de cocció, feu

servir estris de cuina amb un diàmetre inferior similar a la mida de la zona de cocció (és a dir, el valor màxim del diàmetre de l'estri de cuina que s'indica a la taula). No feu servir estris amb un diàmetre superior al de la zona de cocció.

11. EFICIÈNCIA ENERGÈTICA

11.1 Informació del producte segons la normativa de disseny ecològic de la UE

Identificació de model	TO64IA00FB	
Tipus de placa	Fogons integrats	
Nombre de zones de cocció	4	
Tecnologia de calefacció	Inducció	
Diàmetre de les zones de cocció circulars (Ø)	Part davantera esquerra	21.0 cm
	Part posterior esquerra	18.0 cm
	Part davantera dreta	14.5 cm
	Part posterior dreta	18.0 cm
Consum energètic per zona de cocció (EC electric cooking)	Part davantera esquerra	178.4 Wh/kg
	Part posterior esquerra	174.4 Wh/kg
	Part davantera dreta	183.2 Wh/kg
	Part posterior dreta	184.9 Wh/kg
Consum energètic de la placa (EC electric hob)	180.2 Wh/kg	

IEC/EN 60350-2 - Aparells elèctrics de cocció d'ús domèstic - Part 2: Plaques - mètodes per mesurar-ne el rendiment.

Els consums energètics de l'àrea de cocció s'identifiquen amb les marques de les zones de cocció corresponents.

11.2 Estalvi d'energia

Podeu estalviar energia durant la cocció diària si seguiu els consells següents.

- Quan escafeu aigua, utilitzeu només la quantitat que necessiteu.
- Si és possible, poseu sempre les tapes a la bateria de cuina.
- Col·loqueu els estris de cuina directament al centre de la zona de cocció.
- Utilitzeu la calor residual per mantenir els aliments calents o per fondre'ls.

11.3 Informació del producte sobre el consum energètic i el temps màxim per arribar al mode de baix consum aplicable

Consum energètic en mode apagat	0.3 W
Temps màxim necessari perquè l'aparell arribi de forma automàtica al mode de baix consum	2 min

12. QÜESTIONS MEDIAMBIENTALS

Recicleu els materials amb el símbol . Dipositeu l'embalatge en contenidors adequats per al seu posterior reciclatge. Ajudeu a protegir el medi ambient i la salut humana i a reciclar les deixalles procedents d'aparells elèctrics i electrònics. No llenceu a

les escombraries domèstiques els aparells amb el símbol . Porteu el producte a les instal·lacions de reciclatge locals o poseu-vos en contacte amb la seva oficina municipal.

Bem-vindo(a) à AEG! Obrigado por escolher o nosso aparelho.



Obter conselhos de utilização, folhetos, resolução de problemas e informações sobre assistência e reparações:
www.aeg.com/support

Sujeito a alterações sem aviso prévio.

ÍNDICE

1. INFORMAÇÕES DE SEGURANÇA.....	23
2. INSTRUÇÕES DE SEGURANÇA.....	26
3. INSTALAÇÃO.....	28
4. DESCRIÇÃO DO PRODUTO.....	30
5. ANTES DA PRIMEIRA UTILIZAÇÃO.....	31
6. UTILIZAÇÃO DIÁRIA.....	32
7. SUGESTÕES E DICAS.....	37
8. MANUTENÇÃO E LIMPEZA.....	40
9. RESOLUÇÃO DE PROBLEMAS.....	40
10. DADOS TÉCNICOS.....	42
11. EFICIÊNCIA ENERGÉTICA.....	43
12. PREOCUPAÇÕES AMBIENTAIS.....	44

1. ⚠ INFORMAÇÕES DE SEGURANÇA

Leia atentamente as instruções fornecidas antes de instalar e utilizar o aparelho. O fabricante não poderá ser responsabilizado por ferimentos ou danos resultantes de instalação incorreta ou utilização incorreta. Guarde sempre as instruções num sítio seguro e acessível para consultar no futuro.

1.1 Segurança de crianças e pessoas vulneráveis

- Este aparelho pode ser utilizado por crianças com 8 anos de idade ou mais velhas e por pessoas com capacidades físicas, sensoriais ou mentais reduzidas ou falta de experiência e conhecimento se forem supervisionadas ou instruídas no que respeita à utilização do aparelho de uma forma segura e compreenderem os perigos envolvidos. É necessário manter as crianças com menos de 8 anos de idade e pessoas com incapacidades muito extensas e

complexas afastadas do aparelho, a menos que sejam constantemente vigiadas.

- As crianças devem ser vigiadas para garantir que não brincam com o aparelho.
- Mantenha todos os materiais de embalagem fora do alcance das crianças e elimine-os de forma apropriada.
- AVISO: O forno e as partes acessíveis ficam quentes durante a utilização. Mantenha as crianças e os animais domésticos afastados do aparelho quando estiver a ser utilizado e durante o arrefecimento.
- Se o aparelho tiver um dispositivo de segurança para crianças, recomendamos que o ative.
- A limpeza e a manutenção básica do aparelho não devem ser efetuadas por crianças sem supervisão.

1.2 Segurança geral

- Este aparelho destina-se apenas a ser utilizado para cozinhar.
- Este aparelho foi concebido unicamente para utilização doméstica num ambiente interior.
- Este aparelho pode ser utilizado em escritórios, quartos de hóspedes de hotéis, quartos de hóspedes de pousadas, casas de hóspedes de turismo rural e outros alojamentos semelhantes onde tal utilização não exceda os níveis de utilização doméstica (médios).
- AVISO: O forno e as partes acessíveis ficam quentes durante a utilização. Deve ter cuidado para evitar tocar nas resistências de aquecimento.
- AVISO: Deixar cozinhados com gorduras ou óleos num aparelho sem vigilância pode ser perigoso e resultar em incêndio.
- O fumo é uma indicação de sobreaquecimento. Nunca utilize água para extinguir um incêndio ao cozinhar. Desligue o aparelho e cubra as chamas com, por exemplo, um cobertor contra incêndios ou uma tampa.

- AVISO: O aparelho não pode ser alimentado através de algum dispositivo de comutação externo, como um temporizador, nem pode ser ligado a um circuito que seja ligado e desligado regularmente pelo fornecedor de eletricidade.
- CUIDADO: O processo de cozedura tem de ser supervisionado Um processo de cozedura de curta duração tem de ser supervisionado continuamente.
- AVISO: Perigo de incêndio: Não coloque objetos sobre as zonas de aquecimento.
- Os objetos metálicos como facas, garfos, colheres e tampas de tacho não devem ser colocados na superfície da placa porque podem ficar quentes.
- Não use o aparelho antes de instalá-lo na estrutura embutida.
- Não utilize jatos de água ou vapor para limpar o aparelho.
- Após a utilização, desligue a placa no respetivo comando e não confie apenas no detetor de recipientes.
- AVISO: Se a superfície apresentar alguma fenda, desligue o aparelho para evitar a possibilidade de choque elétrico. Se o aparelho estiver ligado à rede elétrica diretamente numa caixa de derivação, desligue o disjuntor no quadro elétrico para desligar o aparelho da alimentação elétrica. Em todo o caso, contacte o Centro de Assistência Técnica Autorizado.
- Se o cabo de alimentação estiver danificado, deve ser substituído pelo fabricante, por um Centro de Assistência Técnica Autorizado ou por uma pessoa igualmente qualificada, para evitar perigos.
- AVISO: Utilize apenas proteções de placa que tenham sido concebidas pelo fabricante do aparelho de cozinhar ou recomendadas pelo fabricante do aparelho nas instruções de utilização, bem como as proteções de placa já incorporadas no aparelho caso existam. A utilização de proteções impróprias pode causar acidentes.

2. INSTRUÇÕES DE SEGURANÇA

2.1 Instalação

AVISO!

A instalação deste aparelho tem de ser efetuada por uma pessoa qualificada.

AVISO!

Risco de ferimentos ou danos no aparelho.

- Retire a embalagem toda.
- Não instale nem utilize o aparelho se estiver danificado.
- Siga as instruções de instalação fornecidas com o aparelho.
- Respeite as distâncias mínimas relativamente a outros aparelhos e unidades.
- Tenha sempre cuidado quando deslocar o aparelho porque ele é pesado. Utilize sempre luvas de proteção e calçado fechado.
- Vede as superfícies cortadas do armário com um vedante para impedir que a humidade cause dilatações.
- Proteja a parte inferior do aparelho contra o vapor e a humidade.
- Não instale o aparelho perto de uma porta ou por baixo de uma janela. Tal evita que a abertura de portas ou janelas faça cair algum tacho quente do aparelho.
- Os aparelhos possuem ventoinhas de arrefecimento na parte inferior.
- Se o aparelho for instalado por cima de uma gaveta:
 - Não guarde folhas de papel ou objectos pequenos que possam ser sugados, porque podem danificar as ventoinhas de arrefecimento ou reduzir a eficiência do sistema de arrefecimento.
 - Mantenha uma distância mínima de cerca de 2 cm entre a parte inferior do aparelho e os objectos que forem guardados na gaveta.
- Retire quaisquer painéis separadores instalados no armário abaixo do aparelho.

2.2 Ligação elétrica

AVISO!

Risco de incêndio e choque elétrico.

- Todas as ligações elétricas devem ser efetuadas por um electricista qualificado.
- O aparelho tem de estar ligado à terra.
- Antes de efetuar qualquer operação de manutenção, certifique-se de que o aparelho está desligado da corrente elétrica.
- Certifique-se de que os parâmetros indicados na placa de características são compatíveis com as características da alimentação eléctrica.
- Certifique-se de que o aparelho está instalado corretamente. Ligações de cabo de alimentação e ficha (se aplicável) soltas ou incorretas podem provocar o aquecimento excessivo dos terminais.
- Utilize o cabo de alimentação correto.
- Não permita que o cabo de alimentação se enrole.
- Certifique-se de que está instalada uma proteção contra choques.
- Utilize o grampo de alívio de tensão no cabo.
- Não permita que o cabo e a ficha de alimentação (se aplicável) entrem em contacto com partes quentes do aparelho ou com algum tacho quente quando ligar o aparelho a uma tomada.
- Não utilize adaptadores de tomadas duplas ou triplas, nem cabos de extensão.
- Certifique-se de que não danifica a ficha de alimentação (se aplicável) ou o cabo de alimentação. Contacte o nosso Centro de Assistência Técnica Autorizado ou um electricista para substituir o cabo de alimentação se estiver danificado.
- As protecções contra choques eléctricos das peças isoladas e não isoladas devem estar fixas de modo a não poderem ser retiradas sem ferramentas.
- Ligue a ficha à tomada elétrica apenas no final da instalação. Certifique-se de que a ficha fica acessível após a instalação.
- Se a tomada eléctrica estiver solta, não ligue a ficha.

- Não puxe o cabo de alimentação para desligar o aparelho. Puxe sempre a ficha.
- disjuntores de protecção, fusíveis (os fusíveis de rosca devem ser retirados do suporte), diferenciais e contactores.
- A instalação eléctrica deve possuir um dispositivo de isolamento que lhe permita desligar o aparelho da corrente eléctrica em todos os pólos. O dispositivo de isolamento deve ter uma abertura de contacto com uma largura mínima de 3 mm.

2.3 Utilização

AVISO!

Risco de ferimentos, queimaduras e choque elétrico.

- Não altere as especificações deste aparelho.
- Retire todas as películas de embalagem, rotulagem e de proteção (se aplicável) antes da primeira utilização.
- Certifique-se de que as aberturas de ventilação não ficam obstruídas.
- Não deixe o aparelho sem vigilância durante o funcionamento.
- Desligue a zona de cozedura após cada utilização.
- Não coloque talheres ou tampas de caçarolas nas zonas de cozedura. Podem ficar quentes.
- Não utilize o aparelho com as mãos molhadas ou quando ele estiver em contacto com água.
- Não utilize o aparelho como superfície de trabalho ou armazenamento.
- Se a superfície do aparelho estiver rachada, desligue-o imediatamente da corrente eléctrica. Isto evita choque eléctrico.
- Os utilizadores portadores de pacemaker devem manter-se a mais de 30 cm de distância das zonas de indução quando o aparelho estiver a funcionar.
- Quando coloca alimentos em óleo quente, pode salpicar.
- Não utilize folha de alumínio ou outros materiais entre a superfície de cozedura e o tacho, salvo indicação em contrário do fabricante deste aparelho.

- Utilize apenas acessórios recomendados pelo fabricante para este aparelho.

AVISO!

Risco de incêndio e explosão.

- As gorduras e os óleos podem libertar vapores inflamáveis quando aquecidos. Mantenha as chamas e os objetos quentes afastados das gorduras e dos óleos quando cozinhar com eles.
- Os vapores que o óleo muito quente liberta podem causar combustão espontânea.
- O óleo usado, que pode conter restos de alimentos, pode causar incêndio a uma temperatura inferior à do óleo utilizado pela primeira vez.
- Não coloque produtos inflamáveis, nem objetos molhados com produtos inflamáveis, no interior, perto ou em cima do aparelho.

AVISO!

Risco de danos no aparelho.

- Não coloque tachos quentes no painel de comandos para evitar o risco de queimaduras.
- Não coloque uma tampa de panela quente na superfície de vidro da placa.
- Não deixe que os tachos fervam até ficarem sem água.
- Tenha cuidado para não permitir que algum objeto ou tacho caia sobre o aparelho. A superfície pode ficar danificada.
- Não ative as zonas de cozedura com tachos vazios ou sem tacho.
- Os tachos de ferro fundido ou que tenham a base danificada podem riscar o vidro / cerâmica. Levante sempre estes objetos quando precisar de os deslocar sobre a placa.

2.4 Manutenção e limpeza

- Limpe o aparelho com regularidade para evitar que o material da superfície se deteriore.
- Antes de limpar o aparelho, desligue-o e deixe-o arrefecer
- Limpe o aparelho com um pano macio húmido. Utilize apenas detergentes

neutros. Não utilize produtos abrasivos, esfregões abrasivos, solventes ou objetos metálicos, salvo indicação em contrário.

2.5 Assistência Técnica

- Contacte o Centro de Assistência Técnica Autorizado se for necessário reparar o aparelho. Utilize apenas peças sobressalentes originais.
- Relativamente à(s) lâmpada(s) no interior deste produto e às lâmpadas sobressalentes vendidas separadamente: Estas lâmpadas destinam-se a suportar condições físicas extremas em eletrodomésticos, tais como temperatura, vibração, humidade, ou destinam-se a sinalizar informação relativamente ao

estado operacional do aparelho. Não se destinam a ser utilizadas em outras aplicações e não se adequam à iluminação de espaços domésticos.

2.6 Eliminação

AVISO!

Risco de ferimentos ou asfixia.

- Contacte a sua autoridade local para saber como descartar o aparelho corretamente.
- Desligue o aparelho da alimentação elétrica.
- Corte o cabo de alimentação eléctrica do aparelho e elimine-o.

3. INSTALAÇÃO

AVISO!

Consulte os capítulos relativos à segurança.

3.1 Antes da instalação

Antes de instalar a placa, anote aqui as seguintes informações que pode ver na placa de características. A placa de características encontra-se na parte inferior da placa.

Número de série

3.2 Placas encastradas

Utilize as placas de encastrar apenas após a sua montagem em móveis de encastre ou superfícies de trabalho que cumpram as normas aplicáveis.

3.3 Cabo de ligação

- A placa é fornecida com um cabo de ligação
- Para substituir o cabo de alimentação, se estiver danificado, utilize um cabo do tipo: H05V2V2-F que suporta uma temperatura igual ou superior a 90 °C. Um único fio tem de ter uma secção transversal mínima de acordo com a tabela abaixo. Contacte o seu Centro de Assistência Técnica local. O cabo de ligação só deve ser substituído por um electricista qualificado.

AVISO!

Todas as ligações elétricas devem ser efetuadas por um electricista qualificado.

CUIDADO!

As ligações através de fichas de contacto são proibidas.

CUIDADO!

Não perfurar nem soldar as extremidades dos condutores. É interdito.

CUIDADO!

Não ligar o cabo sem a manga de terminal.

Ligação monofásica

1. Remova a manga de terminal dos fios preto, castanho e azul.
2. Remova uma parte do isolamento das extremidades castanhas, pretas e azuis do cabo.
3. Ligue as extremidades dos cabos preto e castanho.
4. Aplique uma nova manga da extremidade do fio na extremidade do fio partilhado (é necessária uma ferramenta especial).

5. Ligue as extremidades de dois cabos azuis.
6. Aplique uma nova manga da extremidade do fio na extremidade do fio partilhado (é necessária uma ferramenta especial).

Ligação bifásica

1. Remova a manga da extremidade do cabo dos fios azuis.

2. Remova uma parte do isolamento das extremidades do cabo azul.
3. Ligue as extremidades de dois cabos azuis.
4. Aplique uma nova manga de fio terminal na extremidade do fio comum (ferramenta especial necessária).

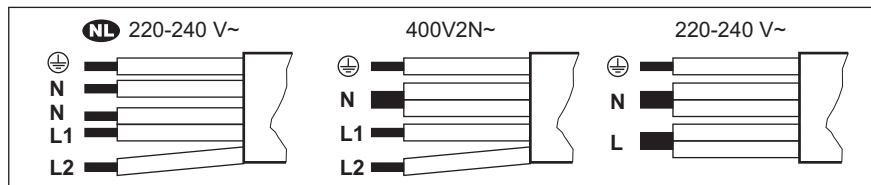

NL 220 - 240 V~	Ligação bifásica: 400 V2N~	Ligação monofásica: 220 - 240 V~
5x1,5 mm ²	5x1,5 mm ² ou 4x2,5 mm ²	5x1,5 mm ² ou 3x4 mm ²
⊕ Verde – amarelo	⊕ Verde – amarelo	⊕ Verde – amarelo
N Azul e azul	N Azul e azul	N Azul e azul
L1 Preto	L1 Preto	L Preto e Castanho
L2 Castanho	L2 Castanho	

3.4 Montagem

Se instalar a placa debaixo de um exaustor, consulte as instruções de instalação do exaustor, para saber qual é a distância mínima entre os aparelhos.

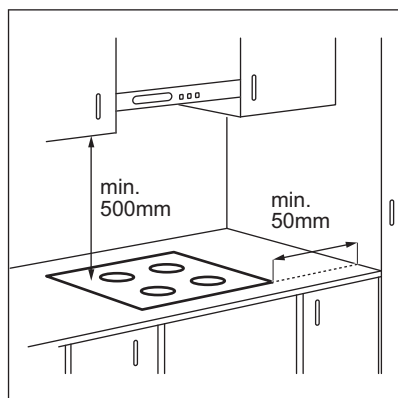

Se o aparelho estiver instalado acima de uma gaveta, a ventilação da placa pode aquecer os artigos guardados na gaveta durante o processo de cozedura.

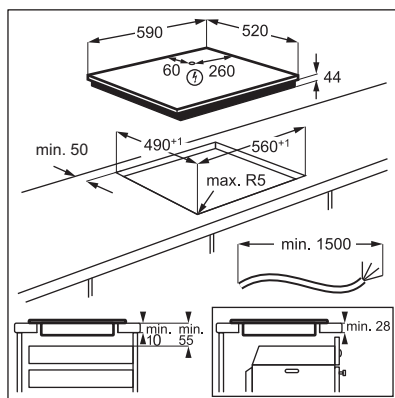

Encontre o tutorial em vídeo “Como instalar a sua placa de indução AEG – Instalação de

balcão” introduzindo o nome completo indicado na ilustração abaixo.

 www.youtube.com/electrolux
www.youtube.com/aeg

How to install your AEG
 Induction Hob - Worktop installation 

4. DESCRIÇÃO DO PRODUTO

4.1 Disposição da superfície de confecção

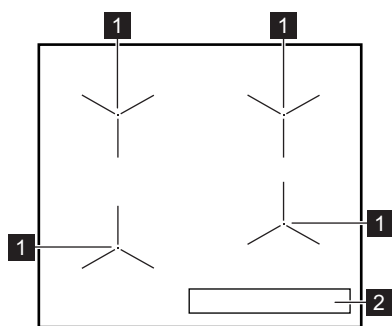



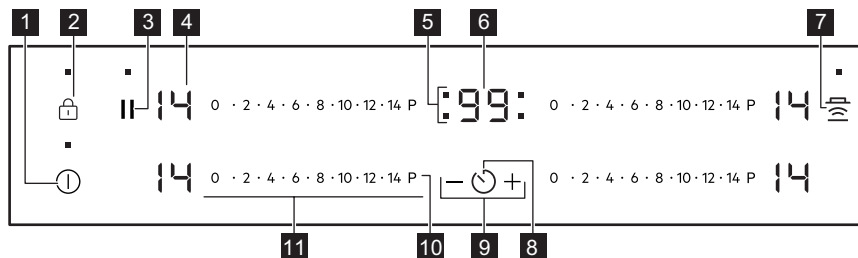

- 1** Zona de cozedura de indução
- 2** Painel de comandos

4.2 Disposição do painel de comandos















Utilize os campos do sensor para controlar o aparelho. Os visores, indicadores e sons indicam as funções que estão em funcionamento.

Campo do sensor	Função	Comentário
1 	Ligado/Desligado	Para activar e desactivar a placa.
2 	Bloquear / Dispositivo de segurança para crianças	Para bloquear/desbloquear o painel de comandos.
3 	Pausa	Para activar e desactivar a função.

Campo do sensor	Função	Comentário	
4	-	Indicador do grau de cozedura	Para indicar o grau de cozedura.
5	-	Indicadores do temporizador das zonas de cozedura	Apresenta a zona de cozedura para a qual está definido um tempo.
6	-	Visor do temporizador	Para indicar o tempo em minutos.
7		Hob ² Hood	Para activar e desactivar o modo manual da função.
8		-	Para seleccionar a zona de cozedura.
9	+ / -	-	Para aumentar ou diminuir o tempo.
10	P	PowerBoost	Para activar a função.
11	-	Barra de comandos	Para seleccionar o grau de cozedura.

4.3 Indicadores de grau de aquecimento

Visor	Do ciclo
	A zona de confeção está desativada.
 - 	A zona de confeção está ativada.
	Pausa ativo.
	Aquecimento automático ativo.
	PowerBoost ativo.
 + dígito	Existe uma anomalia.
 /  / 	OptiHeat Control (Indicador de calor residual de 3 níveis): continuar a cozinhar/manter quente/calor residual.
	Bloquear / Dispositivo de segurança para crianças funciona.
	O tacho não é adequado, é demasiado pequeno ou não há tacho na zona de confeção.
	Desligar automático ativo.

5. ANTES DA PRIMEIRA UTILIZAÇÃO

AVISO!







Consulte os capítulos relativos à segurança.

5.1 Limitação de potência

Limitação de potência define a potência utilizada pela placa no total, dentro dos limites dos fusíveis de instalação doméstica.

Por predefinição, a placa está definida para o nível de potência mais elevado possível.

Para diminuir ou aumentar o nível de potência:

1. Desative a placa.
2. Prima  continuamente durante 3 segundos. O visor liga-se e desliga-se.
3. Prima  continuamente durante 3 segundos.  ou  é apresentado.
4. Prima . P72 é apresentado.
5. Prima  /  no temporizador para definir o nível de potência.

Níveis de potência

Consulte o capítulo “Dados técnicos”.

CUIDADO!

Certifique-se de que a potência seleccionada é adequada para o quadro elétrico da sua casa.

- P72 — 7200 W
- P15 — 1500 W
- P20 — 2000 W
- P25 — 2500 W
- P30 — 3000 W
- P35 — 3500 W
- P40 — 4000 W
- P45 — 4500 W
- P50 — 5000 W
- P60 — 6000 W

6. UTILIZAÇÃO DIÁRIA

AVISO!

Consulte os capítulos relativos à segurança.

6.1 Activar e desactivar

Toque em  durante 1 segundo para activar ou desactivar a placa.

6.2 Desligar automático

A função desactiva automaticamente a placa nas seguintes situações:

- Quando todas as zonas de cozedura estão desactivadas,
- Quando, após a activação da placa, não é definido qualquer grau de cozedura,
- Quando ocorrer um derrame ou quando for colocado algum objecto sobre o painel de comandos durante mais de 10 segundos (tacho, pano, etc.). É emitido um sinal sonoro e a placa desativa-se. Retire o objecto ou limpe o painel de comandos.
- Quando a placa ficar demasiado quente (por exemplo, quando uma panela ferve até ficar sem água). Permita que a zona de cozedura arrefeça antes de utilizar novamente a placa.
- Quando utiliza tachos incorrectos. O símbolo  acende-se e a zona de

cozedura é automaticamente desactivada após 2 minutos.

- Quando não desactiva uma zona de cozedura nem altera o grau de cozedura.

Após algum tempo, a indicação  acende-se e a placa desactiva-se.

Relação entre o grau de cozedura e o tempo ao fim do qual a placa se desactiva:

Grau de confeção	A placa desactiva-se após
 , 1 - 3	6 horas
4 - 7	5 horas
8 - 9	4 horas
10 - 14	1.5 horas

6.3 Grau de cozedura

Para seleccionar ou alterar o grau de cozedura:

Toque no grau de cozedura que desejar, na barra de controlo, ou desloque um dedo ao longo da barra de controlo até chegar ao grau de cozedura que desejar.

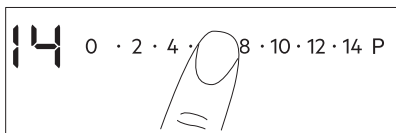

6.4 OptiHeat Control (Indicador de calor residual de 3 níveis)

⚠ AVISO!

 Enquanto o indicador estiver visível, existe o risco de queimaduras devido ao calor residual.

As zonas de aquecimento de indução produzem o calor necessário para cozinhar diretamente na base dos tachos. A vitrocerâmica é aquecida pelo calor do tacho.

Os indicadores acendem-se quando uma zona de cozedura está quente. Estes mostram o nível do calor residual das zonas de cozedura que está atualmente a usar:

 - Continuar a cozinhar,

 - Manter quente,

 - Aquecimento residual.

O indicador também pode acender-se:

- para as zonas de aquecimento adjacentes, mesmo que não as esteja a usar,
- quando um tacho quente é colocado numa zona de aquecimento fria,
- quando a placa está desativada mas a zona de aquecimento ainda está quente.

O indicador desaparece quando a zona de aquecimento tiver arrefecido.

6.5 Utilizar as zonas de cozedura

Centre o tacho na zona selecionada. As zonas de cozedura de indução adaptam-se automaticamente às dimensões da base do tacho.





Para uma transferência de calor ideal, utilize tachos com um diâmetro inferior semelhante ao tamanho da zona de cozedura (ou seja, o valor máximo do diâmetro indicado em "Dados técnicos" > "Especificação das zonas de cozedura"). Certifique-se de que os tachos são adequados para placas de indução. Para obter mais informações sobre tipos de tachos, consulte "Sugestões e dicas".

6.6 Aquecimento automático

Utilize a função para chegar à definição de cozedura pretendida mais rapidamente. Quando a função está ativa, a zona de cozedura funciona na definição de cozedura mais elevada no início e, em seguida, continua a funcionar na definição de cozedura pretendida.



Para activar a função, a zona de cozedura tem de estar fria.

Para ativar a função para uma zona de aquecimento: toque em **P** ( acende-se). Toque imediatamente no grau de cozedura que desejar. Após 3 segundos,  acende-se.

Para desativar a função: altere a definição de aquecimento.

6.7 PowerBoost

Esta função disponibiliza mais potência para as zonas de confeção de indução. A função pode ser activada para uma zona de confeção de indução apenas por um curto período de tempo. Após esse tempo, a zona de confeção de indução muda automaticamente para o grau de aquecimento mais elevado.



Consulte o capítulo "Dados técnicos".

Para ativar a função para uma zona de aquecimento: toque em **P** .  acende.

Para desativar a função: altere o nível de calor.

6.8 Temporizador

• Temporizador de contagem decrescente



Pode utilizar esta função para definir a duração de uma simples sessão de cozedura.



Comece por seleccionar o nível de aquecimento para a zona de confeitão e seleccione depois a função.

Para definir a zona de cozedura: toque repetidamente em  até aparecer o indicador de uma zona de cozedura.

Para ativar a função: toque em  do temporizador para definir o tempo (00 - 99 minutos). Quando o indicador da zona de aquecimento começar a piscar, a contagem decrescente começa.

Para ver o tempo remanescente: toque em  para definir a zona de cozedura. O indicador da zona de cozedura começa a piscar. O visor mostra o tempo restante.

Para mudar o tempo: toque em  para definir a zona de cozedura. Toque em  ou .

Para desativar a função: toque em  para definir a zona de cozedura e, de seguida, toque em . O tempo restante é contado para trás até 00. O indicador da zona de cozedura desaparece.



Quando a contagem decrescente termina, soa um sinal acústico e 00 pisca. A zona de aquecimento é desactivada.



Para desligar o som: toque em .

• CountUp Timer



Pode utilizar esta função para monitorizar o tempo de funcionamento de uma zona de aquecimento.

Para definir a zona de cozedura: toque repetidamente em  até aparecer o indicador de uma zona de cozedura.

Para ativar a função ou alterar o tempo:



toque em  do temporizador.  aparece. Quando o indicador da zona de aquecimento começar a piscar, a contagem de tempo começa. O visor alterna entre  e o tempo contado (em minutos).

Para ver durante quanto tempo a zona de aquecimento funciona: toque em  para definir a zona de cozedura. O indicador da zona de cozedura começa a piscar. O visor apresenta o tempo de funcionamento da zona.

Para desativar a função: toque em  e, de seguida toque em  ou . O indicador da zona de cozedura desaparece.

• Conta-minutos

Pode utilizar esta função quando a placa está activa e as zonas de aquecimento estão inactivas. O visor apresenta  na área do nível de calor.

Para ativar a função: toque em  e, de seguida, toque em  ou  do temporizador para definir o tempo. Quando o tempo termina, soa um sinal acústico e 00 pisca.

Para desligar o som: toque em .



Esta função não afeta o funcionamento das zonas de aquecimento.

6.9 Pausa

Esta função coloca todas as zonas de cozedura em funcionamento com a definição de cozedura mais baixa.

Quando a função opera, todos os outros símbolos nos painéis de comando estão bloqueados.

A função não para as funções de temporizador.

1. **Para ativar a função:** prima .

acende-se. A definição de cozedura é diminuída para 1.

2. Para desativar a função: prima . A definição de cozedura anterior aparece.

6.10 Bloquear

É possível bloquear o painel de comandos com zonas de confeção a funcionar. Isto impede uma alteração acidental da definição de aquecimento.

Comece por definir o grau de aquecimento.

Para ativar a função: toque em . acende durante 4 segundos. O temporizador permanece activo.

Para desativar a função: toque em . O mostrador apresenta a definição de aquecimento anterior.



Quando desativar a placa, também desativará esta função.

6.11 Dispositivo de segurança para crianças

Esta função evita o funcionamento acidental da placa.

Para ativar a função: ative a placa com . Não defina nenhum grau de aquecimento.

Toque em durante 4 segundos. acende. Desative a placa com .

Para desativar a função: ative a placa com . Não defina nenhum grau de aquecimento. Toque em durante 4 segundos. acende. Desative a placa com .

Para desativar a função por apenas um período de confeção: ative a placa com . acende. Toque em durante 4 segundos. **Defina o grau de aquecimento em menos de 10 segundos.** Pode utilizar a placa. Quando desativar a placa com , a função fica novamente ativa.

6.12 OffSound Control (Desativar e ativar os sons)

Desative a placa. Toque em durante 3 segundos. O visor acende e apaga. Toque em durante 3 segundos. ou

acende. Toque no do temporizador para seleccionar uma das seguintes opções:

- - os sons ficam desactivados
- - os sons ficam activados

Para confirmar a selecção, aguarde até que a placa se desactive automaticamente.

Quando a função está , pode ouvir os sons apenas quando:

- toca em
- Conta-minutos chega ao fim
- Temporizador de contagem decrescente chega ao fim
- coloca algo sobre o painel de comandos.

6.13 Gestão de potência

Se várias zonas estiverem ativas e a potência consumida exceder a limitação da alimentação elétrica, esta função divide a potência disponível entre todas as zonas de cozedura (ligadas à mesma fase). A placa controla as definições de aquecimento para proteger os fusíveis da instalação doméstica.

- As zonas de cozedura estão agrupadas de acordo com a posição e o número de fases da placa. O limite máximo de carga elétrica de cada fase é de (3700 W). Se a placa atingir o limite da potência máxima disponível (consulte a placa de classificação), a potência das zonas de cozedura será automaticamente reduzida.
- A definição de aquecimento da última zona de cozedura seleccionada é sempre prioritária. A potência restante será dividida entre as zonas de cozedura anteriormente ativadas, por ordem inversa à selecção.
- A indicação da definição de aquecimento das zonas cuja potência foi reduzida alterna entre a definição de aquecimento inicialmente seleccionada e a definição de aquecimento reduzido.
- Aguarde até que o visor pare de piscar ou reduza a definição de aquecimento da última zona de cozedura seleccionada. As

zonas de cozedura continuarão a funcionar com a definição de aquecimento reduzida. Se necessário, altere as definições de aquecimento das zonas de cozedura.

Consulte a ilustração para ver as combinações possíveis em que a potência pode ser distribuída entre as zonas de cozedura.

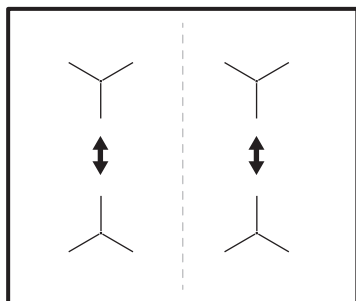

6.14 Hob²Hood

É uma função automática avançada que liga a placa a um exaustor especial. A placa comunica com o exaustor através de um sinal de infravermelhos. A velocidade da ventoinha é definida automaticamente em função da definição do modo e da temperatura do tacho mais quente na placa. Também pode utilizar a ventoinha da placa manualmente.



A maior parte dos exaustores são fornecidos com o sistema de controlo remoto ativado. Caso esteja desativado, ative-o antes de utilizar a função. Para obter mais informações, consulte o manual do utilizador do exaustor.

Utilizar a função automaticamente

Para utilizar a função automaticamente, defina o modo automático para H1 – H6. A placa está configurada inicialmente para H5. O exaustor reage ao uso da placa. A placa determina a temperatura do tacho e ajusta automaticamente a velocidade da ventoinha.

Modos automáticos

	Luz automática	Fervura ¹⁾	Fritura ²⁾
H0	Desligado	Desligado	Desligado
H1	Ligado	Desligado	Desligado
H2 ³⁾	Ligado	Velocidade 1 da ventoinha	Velocidade 1 da ventoinha
H3	Ligado	Desligado	Velocidade 1 da ventoinha
H4	Ligado	Velocidade 1 da ventoinha	Velocidade 1 da ventoinha
H5	Ligado	Velocidade 1 da ventoinha	Velocidade 2 da ventoinha
H6	Ligado	Velocidade 2 da ventoinha	Velocidade 3 da ventoinha

1) A placa deteta o processo de fervura e regula a velocidade da ventoinha em função do modo automático.

2) A placa deteta o processo de fritura e regula a velocidade da ventoinha em função do modo automático.

3) Este modo ativa a ventoinha e a luz sem ter em conta a temperatura.

Alterar o modo automático

- Desative a placa.
- Prima durante 3 segundos. O visor liga-se e desliga-se.
- Prima durante 3 segundos.
- Prima algumas vezes até se acender.
- Prima no botão do temporizador para selecionar um modo automático.



Para utilizar o exaustor diretamente no painel do exaustor, desative o modo automático da função.



Quando terminar de cozinhar e desativar a placa, o ventilador do exaustor pode ainda continuar a funcionar durante um certo tempo. Após esse tempo, o sistema desativa a ventoinha automaticamente e impede uma ativação acidental da ventoinha durante os próximos 30 segundos.

Operar a velocidade da ventoinha manualmente

Também pode utilizar a função manualmente. Para isso, prima quando a placa estiver ativa. Isto desativa o funcionamento automático da função e permite-lhe alterar manualmente a velocidade da ventoinha. Quando prime , sobe a velocidade da ventoinha uma vez. Quando chegar a um nível intensivo e premir

novamente, regula a velocidade da ventoinha para 0 e desativa a ventoinha do exaustor. Para voltar a ligar a ventoinha com a velocidade 1, prima .



Para ativar o modo automático da função, desative a placa e ative-a novamente.

Ativar a luz

Pode configurar a placa para ativar a luz automaticamente sempre que a placa for ativada. Para isso, defina o modo automático para H1 – H6.



A luz do exaustor é desligada 2 minutos após a desativação da placa.

7. SUGESTÕES E DICAS

AVISO!

Consulte os capítulos relativos à segurança.

7.1 Tachos



Nas zonas de cozedura de indução, um campo eletromagnético forte cria calor rapidamente no tacho.

Utilize as zonas de cozedura de indução com tachos adequados.

- Para evitar o sobreaquecimento e melhorar o desempenho das zonas, o tacho deve ser o mais espesso e plano possível.
- Certifique-se de que as bases das panelas estão limpas e secas antes de as colocar na superfície da placa.
- Tenha sempre cuidado para não deslizar ou esfregar o tacho nas extremidades e cantos do vidro, pois pode lascar ou danificar a superfície do vidro.

Material do recipiente

- **correto:** ferro fundido, aço, aço esmaltado, aço inoxidável, fundo de multicamadas (com uma marcação correta de um fabricante).
- **incorreto:** alumínio, cobre, latão, vidro, cerâmica, porcelana.

Os tachos são adequados para uma placa de indução se:

- a água ferver muito rapidamente numa zona de cozedura definida para o nível de cozedura mais elevado.
- um ímã puxa a base do tacho.

Dimensões dos tachos

- As zonas de cozedura de indução adaptam-se automaticamente às dimensões da base do tacho. Consulte "Dados técnicos" > "Especificação das zonas de cozedura" para obter as dimensões corretas dos tachos. Coloque o tacho no centro da zona de cozedura selecionada.
- A eficiência de uma zona de cozedura está relacionada com o diâmetro do tacho. Para uma transferência de calor ideal, utilize tachos com um diâmetro inferior semelhante ao tamanho da zona de cozedura (ou seja, o valor máximo do

- diâmetro indicado em "Dados técnicos" > "Especificação das zonas de cozedura").
- Um tacho com um diâmetro inferior ao tamanho de uma determinada zona de cozedura recebe apenas parte da potência gerada pela zona de cozedura, o que resulta num aquecimento mais lento.
 - Por motivos de segurança e resultados de cozedura ideais, não utilize um tacho maior do que o indicado na "Especificação das zonas de cozedura". Evite manter o tacho perto do painel de comandos durante a sessão de cozedura. Isso pode afetar o funcionamento do painel de comandos ou ativar acidentalmente as funções da placa.

 Consulte os "Dados técnicos".

7.2 Ruídos durante o funcionamento

 Os ruídos são normais e não indicam qualquer avaria. Os ruídos dos tachos podem variar consoante o material e o nível de potência.

Ruídos relacionados com tachos:

- estalidos: o tacho é feito de diferentes materiais (construção multicamadas).

- assobio: está a utilizar a zona de cozedura com um nível elevado de potência e o tacho tem materiais diferentes (construção multicamadas).
- zumbido: está a utilizar um nível elevado de potência.

Ruídos relacionados com a placa:

- ao fazer clique: ocorre comutação elétrica.
- sibilar, zunir: a ventoinha está a funcionar.
- som rítmico: o tacho é detetado.

7.3 Öko Timer (Temporizador Eco)

Para poupar energia, a resistência da zona de cozedura é desativada antes de o timer emitir um alarme sonoro. A diferença no tempo de funcionamento depende do nível da definição de cozedura e da duração da cozedura.

7.4 Guia de cozedura simplificado

A correlação entre o grau de cozedura de uma zona e o seu consumo de potência não é linear. Quando aumenta o grau de cozedura, não é proporcional ao aumento do consumo de potência. Isto significa que uma zona de cozedura com um grau médio de cozedura consome menos de metade da sua potência máxima.

 Os dados apresentados na tabela servem apenas como referência.

Definição de cozedura	Utilize para:	Tempo (min.)	Sugestões
 - 1	Manter os alimentos cozinhados quentes.	conforme necessário	Coloque uma tampa no tacho.
1 - 3	Molho holandês; derreter: manteiga, chocolate, gelatina.	5 - 25	Misture regularmente.
2 - 3	Solidificar: omeletas fofas, ovos cozidos.	10 - 40	Cozinhe com uma tampa.
3 - 5	Cozer arroz e pratos à base de leite em lume brando, aquecer refeições pré-cozinhadas.	25 - 50	Adicione, no mínimo, duas partes de líquido para uma parte de arroz e mexa os pratos à base de leite a meio do processo.

Definição de cozedura	Utilize para:	Tempo (min.)	Sugestões
5 - 7	Cozer legumes, peixe e carne a vapor.	20 - 45	Adicione algumas colheres de sopa de água. Verifique a quantidade de água durante o processo.
7 - 9	Cozinhar batatas e outros legumes a vapor.	20 - 60	Cubra o fundo da panela com 1-2 cm de água. Verifique o nível de água durante o processo. Mantenha a tampa na panela.
7 - 9	Cozer grandes quantidades de alimentos, guisados e sopas.	60 - 150	Até 3 l de líquido mais ingredientes.
9 - 12	Fritura ligeira: escalopes, cordon bleu de vitela, costeletas, rissóis, salsichas, fígado, roux, ovos, panquecas, sonhos.	conforme necessário	Vire, quando necessário.
12 - 13	Fritura intensa, batatas "palitos" gratinadas, bifes do lombo, bifes.	5 - 15	Vire, quando necessário.
14	Ferver água, cozer massa, estufar carne (goulash, guisado), batatas fritas.		
P	Ferver grandes quantidades de água. PowerBoost está ativada.		

7.5 Sugestões e conselhos para Hob²Hood

Quando utilizar a placa com a função:

- Proteja o painel do exaustor da luz solar direta.
- Não aponte lâmpadas de halogénio para o painel do exaustor.
- Não cubra o painel de comandos da placa.
- Não obstrua o sinal entre a placa e o exaustor (por exemplo, com uma mão ou uma pega de tacho ou uma panela alta). Observe a figura.

O exaustor apresentado abaixo destina-se apenas a fins ilustrativos.

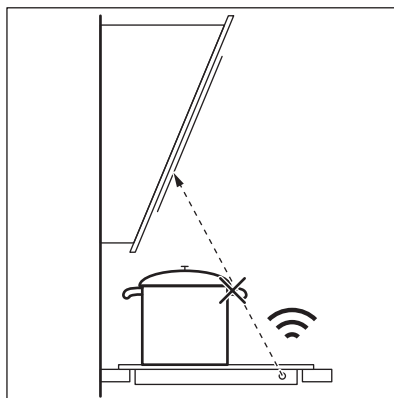

Outros dispositivos de comando à distância podem bloquear o sinal. Não use esses aparelhos próximos da placa quando Hob²Hood estiver a funcionar.

Exaustores com a função Hob²Hood

Para encontrar toda a gama de exaustores que trabalham com esta função, consulte o nosso website de produtos. Os exaustores AEG que funcionam com esta função têm o símbolo .

8. MANUTENÇÃO E LIMPEZA

AVISO!

Consulte os capítulos relativos à segurança.

8.1 Informações gerais

- Limpe a placa após cada utilização.
- Utilize sempre o acessório com a base limpa.
- Riscos ou manchas escuras na superfície não afetam o funcionamento da placa.
- Utilize um agente de limpeza especial adequado para a superfície da placa.
- Utilize sempre um raspador recomendado para placas com superfície de vidro. Utilize o raspador apenas como ferramenta adicional para limpar o vidro após o procedimento de limpeza padrão.

AVISO!

Não utilize facas ou quaisquer outras ferramentas metálicas afiadas para limpar a superfície do vidro.

8.2 Limpar a placa

- **Remova imediatamente:** plástico derretido, folha de plástico, sal, açúcar e alimentos com açúcar, caso contrário a sujidade pode danificar a placa. Tenha cuidado para evitar queimaduras. Utilize um raspador especial sobre a superfície de vidro em ângulo agudo e desloque a lâmina sobre a superfície.
- **Retire quando a placa estiver suficientemente fria:** manchas de calcário, água ou gordura, descolorações nas partes metálicas brilhantes. Limpe a placa com um pano húmido e um detergente não abrasivo. Após a limpeza, seque a placa com um pano macio.
- **Remova a descoloração nas partes metálicas brilhantes:** utilize uma solução de água com vinagre e limpe a superfície de vidro com um pano.



9. RESOLUÇÃO DE PROBLEMAS



AVISO!

Consulte os capítulos relativos à segurança.

9.1 O que fazer se...

Problema	Causa possível	Solução
Não consegue ativar ou utilizar a placa.	A placa não está ligada à corrente elétrica ou não está corretamente ligada.	Verifique se a placa está corretamente ligada à corrente elétrica.
	O fusível está fundido.	Certifique-se de que o fusível é a causa da anomalia. Se o fusível se fundir diversas vezes, contacte um electricista qualificado.
	Não configurou a definição de aquecimento durante 10 segundos.	Ative novamente a placa e defina a definição de aquecimento em menos de 10 segundos.

Problema	Causa possível	Solução
	Tocou em 2 ou mais campos do sensor em simultâneo.	Toque em apenas um campo do sensor.
	Pausa funciona.	Consulte "Pausa".
	Há água ou manchas de gordura no painel de comandos.	Limpe o painel de comandos.
Pode ouvir um som constante.	A ligação eléctrica não está correta.	Desligue a placa da corrente eléctrica. Peça a um electricista qualificado que verifique a instalação.
É emitido um sinal acústico e a placa desativa-se. É emitido um sinal acústico quando a placa é desativada.	Colocou alguma coisa sobre um ou mais campos do sensor.	Retire o objeto dos campos do sensor.
A placa desativa-se.	Colocou alguma coisa sobre o campo do sensor  .	Retire o objeto do campo do sensor.
O indicador de calor residual não acende.	A zona não está quente porque foi ativada apenas por pouco tempo ou o sensor está danificado.	Se a zona tiver funcionado durante tempo suficiente para ficar quente, fale com um Centro de Assistência Técnica Autorizado.
Hob²Hood não funciona.	Cobriu o painel de comandos.	Retire o objeto do painel de comandos.
	Está a utilizar um recipiente muito alto que bloqueia o sinal.	Utilize um recipiente mais pequeno, mude a zona de cozedura ou opere o exaustor manualmente.
Aquecimento automático não funciona.	Está programada a definição de aquecimento mais elevado.	A definição de aquecimento mais elevada tem a mesma potência que a função.
	A zona está quente.	Deixe a zona arrefecer o suficiente.
A definição de aquecimento alterna entre dois níveis.	Gestão de potência funciona.	Consulte "Utilização diária".
O painel de comandos fica quente ao toque.	O tacho é demasiado grande ou está demasiado próximo do painel de comandos.	Coloque tachos grandes numa das zonas de aquecimento de trás, se possível.
Não há som quando toca nos campos do sensor do painel.	Os sons estão desativados.	Ativar os sons. Consulte "Utilização diária".
 acende-se.	Dispositivo de segurança para crianças ou Bloquear funciona.	Consulte "Utilização diária".
 acende-se.	Não existe tacho na zona.	Coloque um tacho na zona.
	O tacho não é adequado.	Utilize tachos adequados para placas de indução. Consulte "Sugestões e dicas".
	O diâmetro da base do tacho é demasiado pequeno para a zona.	Utilize um tacho com as dimensões corretas. Consulte os "Dados técnicos".

Problema	Causa possível	Solução
O aquecimento demora muito tempo.	Os tachos são demasiado pequenos e recebem apenas uma parte da potência gerada pela zona de cozedura.	Para uma transferência de calor ideal, utilize tachos com um diâmetro inferior semelhante ao tamanho da zona de cozedura (ou seja, o valor máximo do diâmetro indicado em "Dados técnicos" > "Especificação das zonas de cozedura").
 e um número acendem-se.	A placa apresenta um erro.	Desative a placa e ative-a novamente após 30 segundos. Se  se ligar novamente, desligue a placa da corrente elétrica. Após 30 segundos, ligue a placa novamente. Se o problema continuar, entre em contacto com um Centro de Assistência Técnica Autorizado.

9.2 Se não conseguir encontrar uma solução...

Se não conseguir encontrar uma solução para o problema, contacte o seu fornecedor ou um Centro de Assistência Técnica Autorizado. Indique os dados da placa de características. Indique também o código de três letras da placa vitrocerâmica (no canto da superfície de vidro) e a mensagem de erro

apresentada. Certifique-se de que utilizou a placa corretamente. Caso contrário, a manutenção efetuada pelo Técnico de Assistência ou pelo fornecedor não será gratuita, mesmo durante o período de garantia. As informações relativas ao período de garantia e aos Centros de Assistência Técnica Autorizados encontram-se no folheto de garantia.

10. DADOS TÉCNICOS

10.1 Placa de classificação

Modelo TO64IA00FB:
 Tipo 61 B4A 00 AA
 Indução 7.2 kW
 N.º de série.....
 AEG

PNC 949 493 022 00
 220 - 240 V / 400 V 2N, 50 - 60 Hz
 Fabricado em: Roménia
 7.2 kW



10.2 Especificações das zonas de cozedura

Zona de cozedura	Potência nominal (definição de aquecimento máxima) [W]	PowerBoost [W]	PowerBoost duração máxima [min]	Diâmetro dos tachos [mm]
Dianteiro esquerdo	2300	3700	10	180 - 210
Traseiro esquerdo	1800	2800	10	145 - 180
Dianteiro direito	1400	2500	4	125 - 145

Zona de cozedura	Potência nominal (definição de aquecimento máxima) [W]	PowerBoost [W]	PowerBoost duração máxima [min]	Diâmetro dos tachos [mm]
Traseiro direito	1800	2800	10	145 - 180

A potência das zonas de cozedura pode ser ligeiramente diferente dos dados indicados na tabela. Varia consoante o material e as dimensões do tacho.

Para uma transferência de calor e resultados de cozedura ideais, utilize um tacho com

diâmetro inferior semelhante ao tamanho da zona de cozedura (ou seja, o valor máximo do diâmetro do tacho indicado na tabela). Não utilize tachos com diâmetro superior ao da zona de cozedura.

11. EFICIÊNCIA ENERGÉTICA

11.1 Informação do produto de acordo com o Regulamento de Ecodesign da UE

Identificação do modelo	TO64IA00FB	
Tipo de placa	Placa encastrada	
Número de zonas de aquecimento	4	
Tecnologia de aquecimento	Indução	
Diâmetro das zonas de aquecimento circulares (Ø)	Dianteiro esquerdo	21.0 cm
	Traseiro esquerdo	18.0 cm
	Dianteiro direito	14.5 cm
	Traseiro direito	18.0 cm
Consumo de energia por zona de aquecimento (EC electric cooking)	Dianteiro esquerdo	178.4 Wh/kg
	Traseiro esquerdo	174.4 Wh/kg
	Dianteiro direito	183.2 Wh/kg
	Traseiro direito	184.9 Wh/kg
Consumo de energia da placa (EC electric hob)	180.2 Wh/kg	

IEC / EN 60350-2 - Aparelhos elétricos domésticos para cozinhar - Parte 2: Placas – Métodos para medir o desempenho.

As medições de energia referentes às áreas de aquecimento são identificadas pelas marcações das respetivas zonas de aquecimento.

11.2 Placa economizadora de energia

Pode poupar energia nos cozinhados do dia a dia se seguir as sugestões abaixo.

- Ao aquecer água, utilize apenas a quantidade de que necessita.
- Sempre que possível, coloque tampas nos recipientes.
- Coloque os recipientes diretamente no centro das zonas de confeção.
- Utilize o aquecimento residual para manter os alimentos quentes ou para derretê-los.

11.3 Informações do produto para consumo de energia e tempo máximo para alcançar o modo de baixa potência aplicável

Consumo de energia no modo desligado	0.3 W
Tempo máximo necessário para que o forno atinja automaticamente o modo de baixa potência aplicável	2 min

12. PREOCUPAÇÕES AMBIENTAIS

Recicle os materiais que apresentem o símbolo . Coloque a embalagem nos contentores indicados para reciclagem. Ajude a proteger o ambiente e a saúde pública através da reciclagem dos aparelhos eléctricos e electrónicos. Não elimine os

aparelhos que tenham o símbolo  juntamente com os resíduos domésticos. Coloque o produto num ponto de recolha para reciclagem local ou contacte as suas autoridades municipais.

Le damos la bienvenida a AEG. Gracias por elegir nuestro aparato.



Obtener consejos, folletos, soluciones a problemas e información de asistencia y reparación:
www.aeg.com/support

Salvo modificaciones.

CONTENIDO

1. INFORMACIÓN SOBRE SEGURIDAD.....	45
2. INSTRUCCIONES DE SEGURIDAD.....	47
3. INSTALACIÓN.....	50
4. DESCRIPCIÓN DEL PRODUCTO.....	52
5. ANTES DEL PRIMER USO.....	53
6. USO DIARIO.....	54
7. CONSEJOS.....	59
8. LIMPIEZA Y MANTENIMIENTO.....	62
9. SOLUCIÓN DE PROBLEMAS.....	62
10. DATOS TÉCNICOS.....	64
11. EFICIENCIA ENERGÉTICA.....	65
12. ASPECTOS MEDIOAMBIENTALES.....	66

1. ⚠ INFORMACIÓN SOBRE SEGURIDAD

Antes de instalar y utilizar el aparato, lea atentamente las instrucciones facilitadas. El fabricante no se hace responsable de lesiones o daños producidos como resultado de una instalación o un uso incorrectos. Conserve siempre estas instrucciones en lugar seguro y accesible para futuras consultas.

1.1 Seguridad de niños y personas vulnerables

- Este aparato puede ser utilizado por niños de 8 años en adelante y personas cuyas capacidades físicas, sensoriales o mentales estén disminuidas o que carezcan de la experiencia y conocimientos suficientes para manejarlo, siempre que cuenten con las instrucciones o la supervisión sobre el uso del electrodoméstico de forma segura y comprendan los riesgos. Es necesario mantener alejados del aparato a los niños de menos de 8 años, así como a las

personas con minusvalías importantes y complejas, salvo que estén bajo supervisión continua.

- Es necesario vigilar a los niños para que no jueguen con el aparato.
- Mantenga todo el material de embalaje fuera del alcance de los niños y deséchelo de forma adecuada.
- **ADVERTENCIA:** El horno y las piezas accesibles se calientan mucho durante el funcionamiento. Mantenga a los niños y las mascotas alejados del aparato cuando esté en uso y cuando se enfríe.
- Si este aparato tiene un bloqueo de seguridad para niños, debe activarlo.
- La limpieza y mantenimiento de usuario del producto no podrán ser realizados por niños sin supervisión.

1.2 Instrucciones generales de seguridad

- Este aparato está diseñado exclusivamente para cocinar.
- Este aparato está diseñado para uso doméstico en interiores.
- Este aparato se puede utilizar en oficinas, habitaciones de hotel, habitaciones de Bed&Breakfast, casas de campo y otros alojamientos similares donde dicho uso no exceda (en promedio) los niveles de uso doméstico.
- **ADVERTENCIA:** El horno y las piezas accesibles se calientan mucho durante el funcionamiento. Preste mucha atención para no tocar las resistencias.
- **ADVERTENCIA:** Cocinar con grasa sin estar presente puede resultar peligroso, ya que podría ocasionarse un incendio.
- El humo es una indicación de sobrecalentamiento. No utilizar nunca agua para apagar el fuego de cocción. Apagar el aparato y cubrir las llamas del aparato con una manta ignífuga o una tapa.
- **ADVERTENCIA:** El aparato no se debe alimentar a través de un dispositivo de conmutación externo, como un

temporizador, ni conectarse a un circuito que se encienda y apague regularmente por un servicio público.

- **PRECAUCIÓN:** El proceso de cocción debe hacerse bajo supervisión. El proceso de cocción breve debe ser supervisado permanentemente.
- **ADVERTENCIA:** Peligro de incendio: No guarde objetos sobre las superficies de cocción.
- No coloque objetos metálicos, como cuchillos, tenedores, cucharas o tapaderas sobre la superficie de la placa, ya que podrían calentarse demasiado.
- No utilice el aparato antes de instalarlo en la estructura empotrada.
- No utilice agua pulverizada ni vapor para limpiar el aparato.
- Tras el uso, apague la resistencia con el mando y no preste atención al detector de tamaño.
- **ADVERTENCIA:** Si la superficie está agrietada, apague el aparato para evitar la posibilidad de descarga eléctrica. Si el aparato está conectado directamente a la red eléctrica mediante una caja de empalmes, quite el fusible para desconectarlo de la alimentación eléctrica. En cualquier caso, póngase en contacto con el servicio técnico autorizado.
- Si el cable de alimentación está dañado, debe ser reemplazado por el fabricante, un servicio autorizado o personas cualificadas de manera similar para evitar un peligro.
- **ADVERTENCIA:** Utilice exclusivamente protecciones para la placa de cocción diseñadas por el fabricante del aparato o indicadas en sus instrucciones de uso como apropiadas, o bien las protecciones incluidas con el aparato. El uso de protectores inadecuados puede provocar accidentes.

2. INSTRUCCIONES DE SEGURIDAD

2.1 Instalación

ADVERTENCIA!

Solo un técnico cualificado puede instalar el aparato.

ADVERTENCIA!

Podría sufrir lesiones o dañar el aparato.

- Retire todo el embalaje.
- No instale ni utilice un aparato dañado.
- Siga las instrucciones de instalación suministradas con el aparato.
- Respete siempre la distancia mínima entre el aparato y los demás electrodomésticos y mobiliario.
- Tenga cuidado al mover el aparato, porque es pesado. Utilice siempre guantes de protección y calzado cerrado.
- Proteja las superficies cortadas del armario con un material sellante para evitar que la humedad las hinche.
- Proteja la parte inferior del aparato del vapor y la humedad.
- No instale el aparato junto a una puerta ni debajo de una ventana. De esta forma se evita que los utensilios de cocina calientes caigan del aparato cuando la puerta o la ventana estén abiertas.
- Cada aparato tiene ventiladores de refrigeración en la base.
- Si el aparato se instala sobre un cajón:
 - No guarde objetos pequeños u hojas de papel que puedan ser absorbidos, porque podrían dañar los ventiladores o perjudicar el sistema de refrigeración.
 - Mantenga una distancia mínima de 2 cm entre la base del aparato y los objetos guardados en el cajón.
- Retire los paneles separadores instalados en el armario por debajo del aparato.

2.2 Conexión eléctrica

ADVERTENCIA!

Riesgo de incendios y descargas eléctricas.

- Todas las conexiones eléctricas deben ser realizadas por un electricista cualificado.
- El aparato debe conectarse a tierra.

- Antes de efectuar cualquier tipo de operación, compruebe que el aparato esté desenchufado de la corriente eléctrica.
- Asegúrese de que los parámetros de la placa de características son compatibles con los valores eléctricos del suministro eléctrico.
- Asegúrese de que el aparato está instalado correctamente. Un cable de red o enchufe (en su caso) flojo o inadecuado puede provocar que el terminal se caliente.
- Utilice el cable de alimentación de red correcto.
- No deje que el cable de alimentación eléctrica se enrede.
- Asegúrese de que haya instalada una protección contra descargas eléctricas.
- Utilice la abrazadera de alivio de tensión del cable.
- Asegúrese de que el cable o el enchufe (en su caso) no toquen el aparato caliente ni utensilios de cocina calientes cuando conecte el aparato a una toma.
- No utilice adaptadores de enchufes múltiples ni cables prolongadores.
- Asegúrese de no dañar el enchufe de red (en su caso) ni el cable de red. Póngase en contacto con un electricista o con nuestro servicio técnico autorizado para cambiar un cable de alimentación dañado.
- Los mecanismos de protección contra descargas eléctricas de componentes con corriente y aislados deben fijarse de forma que no puedan aflojarse sin utilizar herramientas.
- Conecte el enchufe a la toma de corriente únicamente cuando haya terminado la instalación. Asegúrese de tener acceso al enchufe del suministro de red una vez finalizada la instalación.
- Si la toma de corriente está floja, no conecte el enchufe.
- No desconecte el aparato tirando del cable de conexión a la red. Tire siempre del enchufe.
- Use únicamente dispositivos de aislamiento apropiados: línea con protección contra los cortocircuitos, fusibles (tipo tornillo que puedan retirarse del soporte), dispositivos de fuga a tierra y contactores.
- La instalación eléctrica debe tener un dispositivo de aislamiento que permita

desconectar el aparato de todos los polos de la red. El dispositivo de aislamiento debe tener una apertura de contacto con una anchura mínima de 3 mm.

2.3 Uso

ADVERTENCIA!

Riesgo de lesiones, quemaduras y descargas eléctricas.

- No cambie las especificaciones de este aparato.
- Retire todo el embalaje, el etiquetado y la película protectora (si procede) antes del primer uso.
- Asegúrese de que las aberturas de ventilación no están bloqueadas.
- No deje el aparato desatendido durante el funcionamiento.
- Apague las zonas de cocción después de cada uso.
- No coloque cubiertos ni tapaderas sobre las zonas de cocción. Pueden calentarse.
- No utilice el aparato con las manos mojadas ni con agua en contacto.
- No utilice el aparato como superficie de trabajo ni para depositar objetos.
- Si la superficie del aparato está agrietada, desconecte inmediatamente el aparato de la toma de corriente. Esto debe hacerse para evitar descargas eléctricas.
- Los usuarios que tengan marcapasos implantados deberán mantener una distancia mínima de 30 cm de las zonas de cocción por inducción cuando el aparato esté en funcionamiento.
- Cuando se coloca comida en aceite caliente, puede saltar.
- No ponga papel de aluminio ni otros materiales entre la superficie de cocción y el utensilio de cocina, a menos que el fabricante de este aparato indique lo contrario.
- Utilice únicamente en este aparato accesorios recomendados por el fabricante.

ADVERTENCIA!

Riesgo de incendio y explosión.

- Las grasas y el aceite pueden liberar vapores inflamables al calentarse.

Mantenga cualquier llama u objeto caliente alejado de grasas y aceites cuando los use para cocinar.

- Los vapores que liberan los aceites muy calientes pueden provocar combustiones espontáneas.
- El aceite usado, que puede contener restos de alimentos, puede provocar fuego a menor temperatura que el aceite que se usa por primera vez.
- No coloque productos inflamables o artículos mojados con productos inflamables dentro, cerca o sobre el aparato.

ADVERTENCIA!

Riesgo de daños en el aparato.

- No dejes utensilios de cocina calientes encima del panel de control para evitar el riesgo de quemaduras.
- No coloque una tapa caliente sobre la superficie de cristal de la placa de cocción.
- No deje que el contenido de los recipientes hierva hasta evaporarse.
- Tenga cuidado de no dejar caer objetos ni utensilios de cocina sobre el aparato. La superficie puede dañarse.
- No encienda las zonas de cocción con utensilios de cocina vacíos ni sin utensilios de cocina.
- Los utensilios de cocina de hierro fundido que tengan la base dañada pueden causar arañazos en el vidrio o la cerámica de vidrio. Levante siempre estos objetos cuando tenga que moverlos sobre la superficie de cocción.

2.4 Cuidado y limpieza

- Limpie periódicamente el aparato para evitar el deterioro del material de la superficie.
- Apague el aparato y déjelo enfriar antes de limpiarlo
- Limpie el aparato con un paño suave humedecido. Utilice solo detergentes neutros. No utilice productos abrasivos, estropajos duros, disolventes ni objetos de metal, a menos que se indique lo contrario.

2.5 Asistencia técnica

- Para reparar el aparato, póngase en contacto con el centro de servicio autorizado. Utilice solamente piezas de recambio originales.
- En cuanto a la(s) bombilla(s) de este producto y las de repuesto vendidas por separado: Estas bombillas están destinadas a soportar condiciones físicas extremas en los aparatos domésticos, como la temperatura, la vibración, la humedad, o están destinadas a señalar información sobre el estado de funcionamiento del aparato. No están destinadas a utilizarse en otras

aplicaciones y no son adecuadas para la iluminación de estancias domésticas.

2.6 Eliminación

ADVERTENCIA!

Existe riesgo de lesiones o asfixia.

- Contacte con las autoridades locales para saber cómo desechar correctamente el aparato.
- Desconecte el aparato de la red eléctrica.
- Corte el cable eléctrico cerca del aparato y deséchelo.

3. INSTALACIÓN

ADVERTENCIA!

Consulte los capítulos sobre seguridad.

3.1 Antes de la instalación

Antes de instalar la placa de cocción, anote la información siguiente de la placa de características. La placa de características está situada en la parte inferior de la placa de cocción.

Número de serie

3.2 Placas empotradas

Las placas de cocción que han de ir integradas en la cocina solo deben utilizarse una vez encastradas en los muebles adecuados y con las encimeras y superficies de trabajo apropiadas.

3.3 Cable de conexión

- La placa se suministra con un cable de conexión.
- Para sustituir el cable de alimentación dañado, utilice un cable tipo: H05V2V2-F que soporta una temperatura de 90 °C o más. Cada conductor del cable debe tener una sección transversal mínima de acuerdo con la tabla siguiente. Póngase en contacto con el servicio técnico local. El cable de conexión solo debe sustituirlo un electricista cualificado.

ADVERTENCIA!

Todas las conexiones eléctricas deben realizarlas electricistas cualificados.

PRECAUCIÓN!

Las conexiones a través de enchufes de contacto están prohibidos.

PRECAUCIÓN!

No taladrar ni soldar los extremos del cable. Está prohibido.

PRECAUCIÓN!

No conectes el cable sin el manguito del extremo del cable.

Conexión monofásica

1. Retire el manguito del extremo del cable de los conductores negro, marrón y azul.
2. Retire parte de la cubierta de los extremos de los conductores marrón, negro y azul.
3. Conecte los extremos de los cables negro y marrón.
4. Coloque un manguito nuevo en cada extremo del cable (se necesita una herramienta especial).
5. Conecte los extremos de los dos conductores azules.

6. Coloque un manguito nuevo en cada extremo del cable (se necesita una herramienta especial).

Conexión bifásica

1. Retire el manguito del extremo del cable de los conductores azules.
2. Retire parte de la cubierta de los extremos del cable azul.

3. Conecte los extremos de los dos conductores azules.

4. Coloque un manguito nuevo en el extremo compartido del cable (se necesita una herramienta especial).

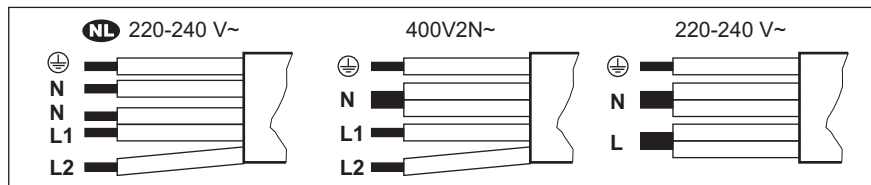

NL 220 - 240 V~	Conexión bifásica: 400 V2N~		Conexión monofásica: 220 - 240 V~	
5x1,5 mm²	5x1,5 mm² o 4x2,5 mm²		5x1,5 mm² o 3x4 mm²	
Verde - amarillo		Verde - amarillo		Verde - amarillo
N Azul y azul	N	Azul y azul	N	Azul y azul
L1 Negro	L1	Negro	L	Negro y marrón
L2 Marrón	L2	Marrón		

3.4 Montaje

Si instala la placa debajo de una campana, consulte las instrucciones de instalación de la campana para ver la distancia mínima entre los aparatos.

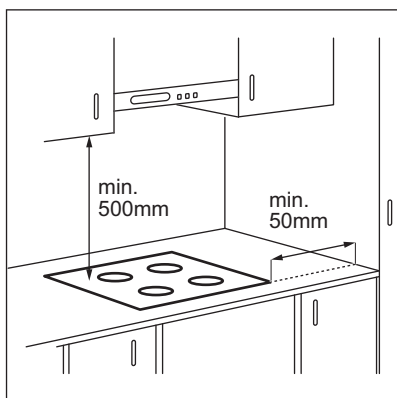

Si el aparato se instala sobre un cajón, la ventilación de la placa puede calentar el contenido del cajón durante el proceso de cocción.

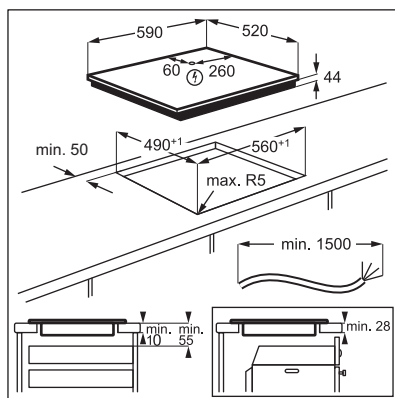

Para encontrar el tutorial de vídeo "Cómo instalar la placa de inducción AEG -

Instalación en encimera", escriba el nombre completo indicado en el gráfico siguiente.

 www.youtube.com/electrolux
www.youtube.com/aeg

How to install your AEG
 Induction Hob - Worktop installation 

4. DESCRIPCIÓN DEL PRODUCTO

4.1 Disposición de las zonas de cocción

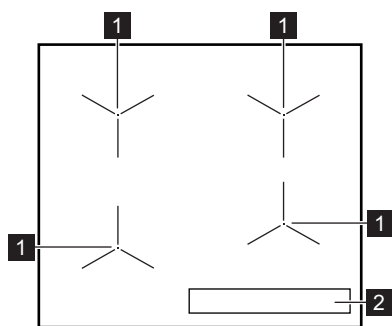



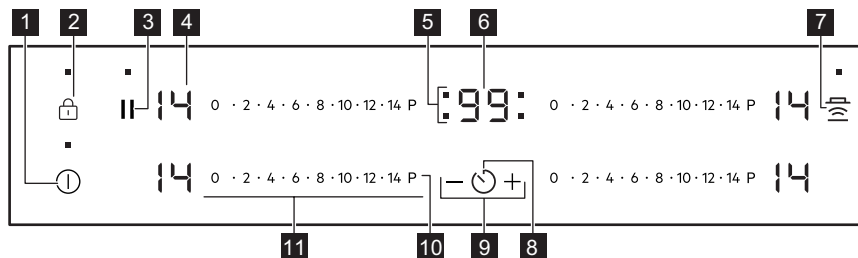

- 1** Zona de cocción por inducción
- 2** Panel de control

4.2 Disposición del panel de control















Utilice el aparato con los sensores. Las pantallas, indicadores y señales acústicas indican qué funciones están en funcionamiento.

Sensor	Función	Comentario
1 	Encendido/Apagado	Para activar y desactivar la placa.
2 	Bloqueo/ Dispositivo de seguridad para niños	Para bloquear y desbloquear el panel de control.
3 	Pausa	Para activar y desactivar la función.

Sensor	Función	Comentario	
4	-	Indicador del nivel de calor	Para mostrar el nivel de calor.
5	-	Indicadores de tiempo de las zonas de cocción	Muestra la zona para la que se ha ajustado la hora.
6	-	Indicador del temporizador	Para mostrar la hora en minutos.
7		Hob ² Hood	Para activar y desactivar el modo manual de la función.
8		-	Para seleccionar una zona de cocción.
9	+ / -	-	Para aumentar o disminuir el tiempo.
10	P	PowerBoost	Para activar la función.
11	-	Barra de control	Para ajustar la temperatura.

4.3 Indicación de la temperatura en pantalla

Pantalla	Descripción
	La zona de cocción está apagada.
 - 	La zona de cocción está en funcionamiento.
	Pausa está en funcionamiento.
	Calentamiento automático está en funcionamiento.
	PowerBoost está en funcionamiento.
 + número	Hay un fallo de funcionamiento.
 /  / 	OptiHeat Control (indicador de calor residual de 3 pasos): seguir cocinando / mantener caliente / calor residual.
	Bloqueo / Dispositivo de seguridad para niños está en funcionamiento.
	El recipiente es inadecuado o demasiado pequeño, o no se ha colocado ningún recipiente sobre la zona de cocción.
	Desconexión automática está en funcionamiento.

5. ANTES DEL PRIMER USO



ADVERTENCIA!







Consulte los capítulos sobre seguridad.

5.1 Limitación de energía

Limitación de energía define cuánta energía consume la placa en total, dentro de los límites de los fusibles de la instalación doméstica.

La placa de cocción está ajustada al nivel de potencia más alto posible de forma predeterminada.

Para reducir o aumentar el nivel de potencia:

1. Apague la placa de cocción.
2. Mantenga pulsado  durante 3 segundos. La pantalla se enciende y se apaga.
3. Mantenga pulsado  durante 3 segundos.  o aparece .
4. Pulse . P72 aparece.
5. Pulse  //  del temporizador para ajustar el nivel de potencia.

Niveles de potencia

Consulte el capítulo "Datos técnicos".

⚠ PRECAUCIÓN!

Asegúrese de que la potencia seleccionada se adapta a los fusibles de la instalación doméstica.

- P72 — 7200 W
- P15 — 1500 W
- P20 — 2000 W
- P25 — 2500 W
- P30 — 3000 W
- P35 — 3500 W
- P40 — 4000 W
- P45 — 4500 W
- P50 — 5000 W
- P60 — 6000 W

6. USO DIARIO

⚠ ADVERTENCIA!

Consulte los capítulos sobre seguridad.

6.1 Activación y desactivación

Toque  durante 1 segundo para encender o apagar el la placa de cocción.

6.2 Desconexión automática

La función desconecta automáticamente la placa de cocción siempre que:

- todas las zonas de cocción están apagadas,
- no se ajusta un nivel de calor después de encender la placa,
- se vierte algo o se coloca algún objeto sobre el panel de control durante más de 10 segundos (un recipiente, un trapo, etc.). Se emite una señal acústica y la placa de cocción se apaga. Retire el objeto o limpie el panel de control.
- la placa está demasiado caliente (por ejemplo, el contenido de un recipiente ha hervido hasta agotarse el líquido). Deje que la zona de cocción se enfríe antes de utilizar la placa de nuevo.
- está utilizando utensilios de cocina no adecuados. Se ilumina el símbolo  y la

zona de cocción se apaga automáticamente después de 2 minutos.

- no apaga una zona de cocción ni cambia la temperatura. Al cabo de un cierto tiempo, se enciende  y se apaga la placa.

Relación entre el ajuste de temperatura y el tiempo tras el que se apaga la placa de cocción:

Ajuste del nivel de calor	La placa de cocción se apaga
 1 - 3	6 horas
4 - 7	5 horas
8 - 9	4 horas
10 - 14	1,5 hora

6.3 Ajuste de temperatura

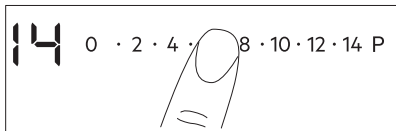

Para ajustar o cambiar la temperatura:

Toque la barra de control en el ajuste de temperatura adecuado o desplace el dedo a lo largo de la barra de control hasta llegar al ajuste de temperatura adecuado.



6.4 OptiHeat Control (indicador de calor residual de 3 pasos)

⚠ ADVERTENCIA!

 /  /  Mientras el indicador esté encendido, existe riesgo de quemaduras por el calor residual.

Las zonas de cocción por inducción generan el calor necesario para el proceso de cocción directamente en la base del recipiente. La vitrocerámica se calienta por el calor del utensilio.

Los indicadores aparecen cuando una zona de cocción está caliente. Muestran el nivel de calor residual de las zonas de cocción que está usando:

 - continuar cocinando,

 - mantener caliente,

 - calor residual.

También puede aparecer el indicador:

- para las zonas de cocción adyacentes, incluso si no las utiliza,
- cuando se colocan recipientes calientes en la zona de cocción fría,
- cuando la placa está desactivada pero la zona de cocción sigue caliente.

El indicador desaparece cuando la zona de cocción se enfría.

6.5 Uso de las zonas de cocción

Coloque el utensilio de cocina en el centro de la zona seleccionada. Las zonas de cocción por inducción se adaptan automáticamente al tamaño de la base de los utensilios de cocina.



Para conseguir una transferencia de calor óptima utilice utensilios de cocina con un diámetro inferior similar al tamaño de la zona de cocción (es decir, el valor máximo de diámetro de los utensilios de cocina indicados en "Datos técnicos" > "Especificaciones de las zonas de cocción"). Asegúrese de que el recipiente sea apto para placas de inducción. Para obtener más información sobre tipos de utensilios de cocina, consulte "Consejos".

6.6 Calentamiento automático

Utilice la función para obtener el ajuste de temperatura deseado en menos tiempo. Cuando la función está activada, la zona de cocción opera al principio al valor de temperatura más alto y después continúa con el ajuste de temperatura deseado.



Para activar la función, la zona de cocción debe estar fría.

Para activar la función para una zona de cocción: toque **P** (se enciende **P**). Toque inmediatamente el ajuste de calor que desee.

Después de 3 segundos se enciende **R**.

Para desactivar la función: cambie el ajuste de temperatura.

6.7 PowerBoost

Esta función suministra potencia adicional a las zonas de cocción por inducción. La función se puede activar para la zona de cocción por inducción durante un periodo de tiempo limitado. Transcurrido ese tiempo, la zona de cocción adopta automáticamente el nivel de temperatura más alto.



Consulte el capítulo "Datos técnicos".

Para activar la función de una zona de cocción: toque **P**. Se enciende **P**.

Para desactivar la función: cambie el ajuste de calor.

6.8 Temporizador

• Temporizador de cuenta atrás

Puede utilizar esta función para establecer la duración de una sola sesión de cocción.

Ajuste primero temperatura para la zona de cocción y después la función.



Para seleccionar la zona de cocción: toque



 varias veces hasta que parpadee el indicador de la zona de cocción que desee.

Para activar la función: toque la parte  del temporizador para programar el tiempo (00 - 99 minutos). La cuenta atrás comenzará cuando el indicador de la zona de cocción empiece a parpadear.

Para comprobar el tiempo restante: toque

 para seleccionar la zona de cocción. El indicador de la zona de cocción comienza a parpadear. La pantalla muestra el tiempo restante.

Para modificar el tiempo: toque  para seleccionar la zona de cocción. Toque  o .

Para desactivar la función: toque  para seleccionar la zona de cocción y después . El tiempo restante se sigue descontando hasta llegar a **00**. El indicador de la zona de cocción desaparece.



Al acabarse la cuenta atrás, suena una señal y **00** parpadea. Se apaga la zona de cocción.



Para detener la señal acústica: toque .

• CountUp Timer

Puede utilizar esta función para supervisar la duración de funcionamiento de la zona de cocción.

Para seleccionar la zona de cocción: toque



 varias veces hasta que parpadee el indicador de la zona de cocción que desee.

Para activar la función: toque  del temporizador;  aparece. La cuenta de cronómetro comienza cuando el indicador de

la zona de cocción empieza a parpadear. La pantalla alterna entre  y el tiempo transcurrido (minutos).



Para ver el tiempo de funcionamiento de

la zona de cocción: toque  para seleccionar la zona de cocción. El indicador de la zona de cocción comienza a parpadear. La pantalla muestra cuánto tiempo ha estado funcionando la zona.

Para desactivar la función: toque  y después  o . El indicador de la zona de cocción desaparece.

• Avisador

Puede utilizar esta función mientras la placa está activada y las zonas de cocción no funcionan. La pantalla de temperatura muestra .

Para activar la función: toque  y después  o  del temporizador para ajustar el tiempo. Al acabarse el tiempo, suena una señal y **00** parpadea.

Para detener la señal acústica: toque .



La función no afecta al funcionamiento de las zonas de cocción.

6.9 Pausa

Esta función ajusta todas las zonas de cocción en funcionamiento al nivel de temperatura más bajo.

Mientras la función está activa, todos los demás símbolos del panel de control están bloqueados.

La función no detiene las funciones del temporizador.

1. Para activar la función: pulse .



 se enciende. El ajuste de nivel de calor baja a 1.

2. Para desactivar la función: pulsa . Aparece el ajuste de temperatura anterior.

6.10 Bloqueo

Se puede bloquear el panel de control mientras funcionan las zonas de cocción. Evita el cambio accidental del nivel de temperatura.

Ajuste en primer lugar el nivel de calor que desee.

Para activar la función: toque .  se enciende durante 4 segundos. El temporizador se mantiene activo.





Para desactivar la función: toque . Se enciende el ajuste de calor anterior.











La función también se desactiva cuando se apaga la placa.

6.11 Dispositivo de seguridad para niños

Esta función impide el uso accidental o indebido de la placa.





Para activar la función: encienda la placa de cocción con . No ajuste ningún nivel de calor. Pulse  durante 4 segundos.  se enciende. Apague la placa de cocción con .



Para desactivar la función: encienda la placa de cocción con . No ajuste ningún nivel de calor. Toque  durante 4 segundos.  se enciende. Apague la placa de cocción con .

Para anular la función solo durante el tiempo de cocción: encienda la placa de cocción con .  se enciende. Toque  durante 4 segundos. **Ajuste la temperatura antes de que transcurran 10 segundos.** Puede utilizar la placa de cocción. Cuando apague la placa de cocción con , la función vuelve a activarse.

6.12 OffSound Control (Activación y desactivación de los sonidos)

Apague la placa de cocción. Toque  durante 3 segundos. La pantalla se enciende

y se apaga. Toque  durante 3 segundos.  o  se encienden. Toque  en el temporizador para seleccionar una de las siguientes opciones:

-  - el sonido se desactiva
-  - el sonido se activa

Para confirmar su selección, espere hasta que la placa de cocción se desactive automáticamente.

Cuando esta función se ajusta en , solo se oye el sonido cuando:

- se toca 
- el Avisador baja
- el Temporizador de cuenta atrás baja
- se coloca algo en el panel de control.

6.13 Gestión de energía

Si hay activas varias zonas y la potencia consumida supera el límite del suministro eléctrico, esta función dividirá la potencia disponible entre todas las zonas de cocción (conectadas a la misma fase). La placa controla los ajustes de calor para proteger los fusibles de la instalación doméstica.

- Las zonas de cocción se agrupan según la ubicación y el número de fases de la placa. Cada fase tiene una carga eléctrica máxima de (3700 W). Si la placa alcanza el límite máximo de potencia disponible en una fase, la potencia de las zonas de cocción se reduce automáticamente.
- El ajuste de temperatura de la zona de cocción seleccionada siempre se prioriza. La potencia restante se divide entre las zonas de cocción previamente activadas en orden inverso de selección.
- La pantalla de ajuste de calor de las zonas reducidas cambia entre el ajuste de calor seleccionado inicialmente y el ajuste de calor reducido.
- Espere a que la pantalla deje de parpadear o reduzca el ajuste de calor de la zona de cocción seleccionada. Las zonas de cocción siguen funcionando con el ajuste de calor reducido. Si fuera necesario, cambie manualmente los ajustes de temperatura de las zonas de cocción.

Consulte la ilustración para ver posibles combinaciones en las que se puede distribuir la alimentación entre las zonas de cocción.

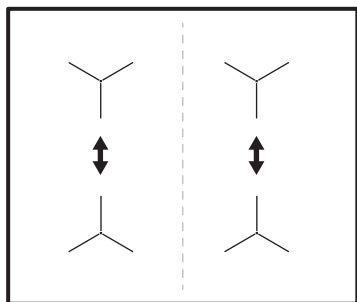

6.14 Hob²Hood

Es una función automática avanzada que conecta la placa de cocción a una campana especial. La placa de cocción y la campana tienen un comunicador de señales infrarrojas. La velocidad del ventilador se determina automáticamente según el ajuste del modo que se usa y la temperatura del utensilio de cocina más caliente en la placa de cocción. También puede operar manualmente el ventilador usando la placa de cocción.



Para la mayoría de las campanas, el sistema remoto se entrega activado de origen. En caso de que esté desactivado, actívelo antes de utilizar la función. Para más información, consulte el manual de instrucciones de la campana.

Utilización automática de la función

Para hacer que la función se active automáticamente, ajuste el modo automático a H1 – H6. La placa de cocción está ajustada originalmente en H5. La campana reacciona siempre que se utiliza la placa. La placa de cocción reconoce automáticamente la temperatura del utensilio de cocina y ajusta la velocidad del ventilador.

Modos automáticos

	Luz automática	Hervir ¹⁾	Freír ²⁾
H0	Apagado	Apagado	Apagado

	Luz automática	Hervir ¹⁾	Freír ²⁾
H1	Encendido	Apagado	Apagado
H2 ³⁾	Encendido	Velocidad del ventilador 1	Velocidad del ventilador 1
H3	Encendido	Apagado	Velocidad del ventilador 1
H4	Encendido	Velocidad del ventilador 1	Velocidad del ventilador 1
H5	Encendido	Velocidad del ventilador 1	Velocidad del ventilador 2
H6	Encendido	Velocidad del ventilador 2	Velocidad del ventilador 3

1) La placa detecta el proceso de ebullición y activa la velocidad del ventilador según el modo automático.

2) La placa detecta el proceso de fritura y activa la velocidad del ventilador según el modo automático.

3) Este modo enciende el ventilador y la luz. No depende de la temperatura.

Cambio del modo automático

1. Apague la placa de cocción.
2. Pulse durante 3 segundos. La pantalla se enciende y se apaga.
3. Pulse durante 3 segundos.
4. Pulse varias veces hasta que se encienda.
5. Pulse en el temporizador para seleccionar un modo automático.







Para utilizar la campana de extracción directamente en el panel de la campana de extracción, desactive el modo automático de la función.



Cuando termine de cocinar y apague la placa de cocción, el ventilador de la campana puede seguir funcionando durante un poco de tiempo. Tras ese tiempo, el sistema desactiva el ventilador automáticamente y evita la activación accidental del ventilador durante los siguientes 30 segundos.

Funcionamiento manual de la velocidad del ventilador

También puede operar la función manualmente. Para hacerlo, pulse  cuando la placa de cocción esté activa. Esto desactiva el funcionamiento automático de la función y permite modificar manualmente la velocidad del ventilador. Al pulsar , se incrementa en un nivel la velocidad del ventilador. Cuando alcance un nivel intensivo

y vuelva a pulsar , se ajustará la velocidad del ventilador a 0 y se apagará. Pulse  para volver a poner en marcha el ventilador a velocidad 1.



Para activar el funcionamiento automático, apague la placa de cocción y vuelva a encenderla.

Activación de la luz

La placa se puede encender automáticamente cuando se activa la placa. Para ello, ajuste el modo automático en H1 – H6.



La luz de la campana extractora se desactiva 2 minutos después de apagar la placa de cocción.

7. CONSEJOS



ADVERTENCIA!

Consulte los capítulos sobre seguridad.

7.1 Utensilios de cocina



En las zonas de cocción por inducción, un campo electromagnético fuerte crea un calor muy rápido en los utensilios de cocina.

Utilice las zonas de cocción por inducción con los utensilios de cocina adecuados.

- Para evitar el sobrecalentamiento y mejorar el rendimiento de las distintas zonas, el utensilio de cocina debe ser lo más grueso y plano posible.
- Asegúrese de que las bases de los utensilios estén limpias y secas antes de colocarlas sobre la placa de cocción.
- Tenga siempre cuidado de no deslizar ni frotar el utensilio de cocina por los bordes y las esquinas del vidrio, ya que podría astillar o dañar la superficie vitrocerámica.

Material del utensilio de cocina

- **correcto:** hierro fundido, acero, acero esmaltado y acero inoxidable con bases formadas por varias capas (indicados por el fabricante como aptos para inducción).
- **incorrecto:** aluminio, cobre, latón, cristal, cerámica, porcelana.

El utensilio de cocina es adecuado para cocinar con inducción si:

- el agua hierve muy rápido en una zona con el ajuste de calor máximo.
- un imán se coloca en la base del utensilio de cocina.

Dimensiones del utensilio de cocina

- Las zonas de cocción por inducción se adaptan automáticamente al tamaño de la base de los utensilios de cocina. Consulte "Datos técnicos" > "Especificaciones de las zonas de cocción" para ver las dimensiones correctas de los utensilios de cocina. Coloque el utensilio de cocina en el centro de la zona de cocción seleccionada.
- La eficiencia de una zona de cocción depende del diámetro del utensilio. Para conseguir una transferencia de calor óptima utilice utensilios de cocina con un diámetro inferior similar al tamaño de la

zona de cocción (es decir, el valor máximo de diámetro de los utensilios de cocina indicados en "Datos técnicos" > "Especificaciones de las zonas de cocción").

- Los utensilios de cocina de diámetro inferior a la de una zona de cocción determinada solo recibirán parte de la potencia generada, lo que significa que el calentamiento será más lento.
- Por razones de seguridad y resultados de cocción óptimos, no utilice utensilios de cocina mayores que los indicados en la "Especificación de las zonas de cocción". Evite mantener los utensilios de cocina cerca del panel de control durante la sesión de cocción. Esto puede afectar al funcionamiento del panel de control o activar accidentalmente las funciones de la placa.

i
Consulte "Datos técnicos".

7.2 Ruidos durante el funcionamiento

i
Estos ruidos son normales y no indican fallo alguno. Los ruidos de los utensilios de cocina pueden variar dependiendo del material y del nivel de potencia.

Ruidos relacionados con utensilios de cocina:

- chasquidos: el utensilio de cocina está fabricado con distintos tipos de materiales (construcción por capas).

- silbidos: está utilizando una zona de cocción con una potencia muy elevada y con utensilios de cocina cuya base está hecha de distintos materiales (construcción por capas).
- zumbido: el nivel de potencia utilizado es elevado.

Ruidos relacionados con la placa:

- clic: se produce una conmutación eléctrica.
- silbido; zumbido: el ventilador está en funcionamiento.
- sonido rítmico: se detecta el utensilio de cocina.

7.3 Öko Timer (Temporizador Eco)

Para ahorrar energía, el calentador de la zona de cocción se desactiva antes de que suene el temporizador de cuenta atrás. La diferencia en el tiempo de funcionamiento depende del nivel de ajuste de calor y de la duración de la cocción.

7.4 Guía de cocción simplificada

La relación entre el ajuste de temperatura y el consumo de potencia de la zona de cocción no es lineal. Cuando se aumenta el ajuste de temperatura, no es proporcional al aumento del consumo de potencia. Significa que una zona de cocción con el ajuste de temperatura medio usa menos de la mitad de su potencia.

i
Los datos de la tabla son valores orientativos.

Ajuste de temperatura	Usar para:	Tiempo (min)	Consejos
u - 1	Mantener calientes los alimentos.	según sea necesario	Tapar los utensilios de cocina.
1 - 3	Salsa holandesa, fundir: mantequilla, chocolate o gelatina.	5 - 25	Mezcla de vez en cuando.
2 - 3	Solidificar: tortillas esponjosas, huevos al plato.	10 - 40	Cocina el plato con una tapa.

Ajuste de temperatura	Usar para:	Tiempo (min)	Consejos
3 - 5	Arroces y platos cocinados con leche, calentar comidas preparadas.	25 - 50	Añadir al menos el doble de líquido que de arroz; los platos lácteos deben removerse a media cocción.
5 - 7	Verduras al vapor, pescado, carne.	20 - 45	Añada unas cucharadas de agua. Compruebe la cantidad de agua durante el proceso.
7 - 9	Patatas al vapor y otras verduras.	20 - 60	Cubra el fondo del utensilio con 1-2 cm de agua. Compruebe la cantidad de agua durante el proceso. Mantenga la tapa en el utensilio.
7 - 9	Cocinar grandes cantidades de alimentos, estofados y sopas.	60 - 150	Hasta 3 l de líquido más los ingredientes.
9 - 12	Fritura ligera: escalopes, cordon bleu de ternera, chuletas, hamburguesas, salchichas, hígado, rebozados, huevos, tortitas, rosquillas.	según sea necesario	Dele la vuelta cuando sea necesario.
12 - 13	Fritura fuerte: hash browns, filetes de lomo, bistecs.	5 - 15	Dele la vuelta cuando sea necesario.
14	Hervir agua, cocer pasta, dorar carne (gulash, asado), patatas fritas.		
P	Hervir grandes cantidades de agua. PowerBoost está activado.		

7.5 Consejos para Hob²Hood

Cuando utilice la placa de cocción con la función:

- Proteja el panel de la campana de la luz solar directa.
 - No encienda la luz halógena del panel de la campana.
 - No cubra el panel de control de la placa de cocción.
 - No interrumpa la señal entre la placa de cocción y la campana (por ejemplo, con la mano, algún mango o un utensilio alto).
- Consulte la imagen.

La imagen de la campana que se muestra a continuación es solo para fines ilustrativos.

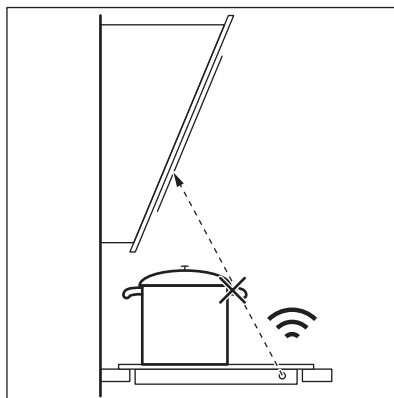

Otros aparatos controlados a distancia pueden bloquear la señal. No utilices ningún otro aparato cerca de la placa mientras Hob²Hood esté activado.

Campanas extractoras con la función Hob[®]Hood

Para encontrar toda la gama de campanas extractoras que usan esta función, consulte

nuestro sitio web del consumidor. Las campanas extractoras AEG que usan esta función deben tener el símbolo .

8. LIMPIEZA Y MANTENIMIENTO

ADVERTENCIA!

Consulte los capítulos sobre seguridad.

8.1 Información general

- Limpie la placa después de cada uso.
- Utilice siempre recipientes cuya base esté limpia.
- Los arañazos o las marcas oscuras en la superficie no afectan al funcionamiento de la placa.
- Utilice un limpiador especial para placas vitrocerámicas.
- Utilice siempre un raspador recomendado para placas vitrocerámicas. Utilice el raspador solo como herramienta adicional para limpiar la superficie de vidrio después del procedimiento de limpieza estándar.

ADVERTENCIA!

No utilice cuchillos ni ninguna otra herramienta metálica afilada para limpiar la superficie vitrocerámica.

8.2 Limpieza de la placa vitrocerámica

- **Retirar inmediatamente:** plástico derretido, película de plástico, sal, azúcar y alimentos con azúcar; de lo contrario, la suciedad puede dañar la placa. Tenga cuidado para evitar quemaduras. Utilice un rascador especial sobre la superficie del cristal formando un ángulo agudo y arrastre la hoja para eliminar la suciedad.
- **Retirar cuando la placa esté lo suficientemente fría:** marcas de cal, marcas de agua, manchas de grasa o decoloración metálica brillante. Limpie la placa con un paño suave humedecido con agua y detergente no abrasivo. Después de la limpieza, seque la placa con un paño suave.
- **Eliminar la decoloración metálica brillante:** usar una solución de agua con vinagre y limpiar la superficie de vidrio con un paño.



9. SOLUCIÓN DE PROBLEMAS



ADVERTENCIA!

Consulte los capítulos sobre seguridad.

9.1 Qué hacer si...

Problema	Posible causa	Solución
La placa no se enciende o no funciona.	La placa no está conectada a un suministro eléctrico o está mal conectada.	Compruebe si la placa se ha conectado correctamente a la red eléctrica.
	Ha saltado el fusible.	Asegúrese de que el fusible es la causa del fallo de funcionamiento. Si el fusible se funde repetidamente, consulte a un electricista cualificado.

Problema	Posible causa	Solución
	No ha ajustado la temperatura antes de que transcurran 10 segundos.	Vuelva a encender la placa y ajuste el nivel de calor en menos de 10 segundos.
	Ha pulsado 2 o más sensores al mismo tiempo.	Toque solo un sensor.
	Pausa está en funcionamiento.	Consulte "Pausa".
	Hay agua o grasa en el panel de control.	Limpie el panel de control.
Se oye un pitido constante.	La conexión eléctrica no es correcta.	Desconecte la placa de cocción de la red eléctrica. Pida a un electricista cualificado que compruebe la instalación.
Se emite una señal acústica y la placa se apaga. Se emite una señal acústica cuando la placa se apaga.	Ha colocado uno o varios sensores.	Retire el objeto de los sensores.
La placa se apaga.	Ha colocado algo sobre el sensor ①.	Retire el objeto del sensor.
El indicador de calor residual no se enciende.	La zona no está caliente porque ha funcionado poco tiempo o el sensor está dañado.	Si la zona ha funcionado el tiempo suficiente como para estar caliente, consulte con el centro de servicio autorizado.
Hob ² Hood no funciona.	Ha tapado el panel de control.	Retire el objeto del panel de control.
	Puede estar utilizando un utensilio muy alto que bloquea la señal.	Utilice un utensilio más pequeño, cambie la zona de cocción o manipule manualmente la campana de cocción.
Calentamiento automático no funciona.	Se ha ajustado el nivel de calor más alto.	El nivel de cocción máximo tiene la misma potencia que la función.
	La zona está caliente.	Deje que la zona se enfríe lo suficiente.
El valor de la potencia varía entre dos niveles.	Gestión de energía está en funcionamiento.	Consulte "Uso diario".
El panel de control está caliente al tacto.	El utensilio de cocina es demasiado grande o está colocado demasiado cerca del panel de control.	Coloque los utensilios de cocina grandes en las zonas traseras si es posible.
No hay ningún sonido al pulsar los sensores del panel.	Los sonidos están desactivados.	Active los sonidos. Consulte "Uso diario".
 se enciende.	Dispositivo de seguridad para niños o Bloqueo está en funcionamiento.	Consulte "Uso diario".
 se enciende.	No hay ningún utensilio de cocina sobre la zona.	Ponga un recipiente sobre la zona.
	El utensilio de cocina no es adecuado.	Utiliza utensilios de cocina adecuados para placas de inducción. Consulte "Consejos".

Problema	Posible causa	Solución
	El diámetro de la base del utensilio de cocina es demasiado pequeño para la zona.	Utilice el utensilio de cocina con las dimensiones adecuadas. Consulte "Datos técnicos".
Tarda mucho en calentar.	El utensilio de cocina es demasiado pequeño y solo recibe una parte de la potencia generada por la zona de cocción.	Para conseguir una transferencia de calor óptima utilice utensilios de cocina con un diámetro inferior similar al tamaño de la zona de cocción (es decir, el valor máximo de diámetro de los utensilios de cocina indicados en "Datos técnicos" > "Especificaciones de las zonas de cocción").
 y un número se encienden.	Se ha producido un error en la placa.	Apague la placa y vuelva a encenderla después de 30 segundos. Si vuelve a aparecer  , desconecte la placa de cocción de la red eléctrica. Espere 30 segundos antes de volver a conectar la placa. Si el problema continúa, póngase en contacto con el Centro de servicio técnico.

9.2 Si no encuentra una solución...

Si no logra subsanar el problema, póngase en contacto con su distribuidor o un centro de servicio técnico. Facilite los datos de la placa de características. Indique también el código de tres dígitos de la vitrocerámica (se encuentra en la esquina de la superficie del cristal) y aparece un mensaje de error.

Asegúrese de que manipula la placa correctamente. De lo contrario, el técnico de servicio o el distribuidor facturarán la reparación efectuada, incluso durante el periodo de garantía. La información sobre el periodo de garantía y los centros de servicio autorizados figuran en el folleto de garantía.

10. DATOS TÉCNICOS

10.1 Placa de datos técnicos

Modelo TO64IA00FB:
 Tipo 61 B4A 00 AA
 Inducción 7.2 kW
 N° serie:
 AEG

Número de producto (PNC) 949 493 022 00
 220 - 240 V / 400 V 2N, 50 - 60 Hz
 Fabricado en: Rumania
 7.2 kW



10.2 Especificaciones de la zona de cocción

Zona de cocción	Potencia nominal (ajuste de calor máx.) [W]	PowerBoost [W]	PowerBoost duración máxima [min]	Diámetro del utensilio de cocina [mm]
Delantera izquierda	2300	3700	10	180 - 210

Zona de cocción	Potencia nominal (ajuste de calor máx.) [W]	PowerBoost [W]	PowerBoost duración máxima [min]	Diámetro del utensilio de cocina [mm]
Trasera izquierda	1800	2800	10	145 - 180
Parte del. der.	1400	2500	4	125 - 145
Parte tras. der.	1800	2800	10	145 - 180

La potencia de las zonas de cocción puede variar ligeramente de los datos de la tabla. Cambia con el material y las medidas del utensilio.

Para conseguir una transferencia de calor y unos resultados de cocción óptimos utilice

utensilios de cocina con un diámetro inferior similar al tamaño de la zona de cocción (es decir, el valor máximo de diámetro de los utensilios de cocina indicados en la tabla). No utilice utensilios de cocina de diámetro mayor al de la zona de cocción.

11. EFICIENCIA ENERGÉTICA

11.1 Información del producto conforme a la normativa de diseño ecológico UE Ecodesign

Identificación del modelo	TO64IA00FB	
Tipo de placa	Placa empotrada	
Número de zonas de cocción	4	
Tecnología de calentamiento	Inducción	
Diámetro de las zonas de cocción circulares (Ø)	Delantera izquierda	21.0 cm
	Trasera izquierda	18.0 cm
	Parte del. der.	14.5 cm
	Parte tras. der.	18.0 cm
Consumo energético por zona de cocción (EC electric cooking)	Delantera izquierda	178.4 Wh/kg
	Trasera izquierda	174.4 Wh/kg
	Parte del. der.	183.2 Wh/kg
	Parte tras. der.	184.9 Wh/kg
Consumo energético de la placa (EC electric hob)	180.2 Wh/kg	

IEC / EN 60350-2 - Aparatos electrodomésticos de cocción - Parte 2:
Placas: Métodos de medición del rendimiento

Las mediciones de energía referidas al área de cocción se identifican mediante las marcas de las zonas de cocción respectivas.

11.2 Ahorro de energía

Puede ahorrar energía durante la cocción diaria si sigue los siguientes consejos.

- Cuando caliente agua, use solo la cantidad que necesite.
- Si es posible, coloque siempre las tapas en los utensilios de cocina.
- Coloque los utensilios de cocina directamente en el centro de la zona de cocción.
- Utilice el calor residual para mantener la comida caliente o para descongelarla.

11.3 Información de producto sobre consumo de energía y el tiempo máximo para alcanzar el modo de bajo consumo aplicable

Consumo de energía en modo apagado	0.3 W
Tiempo máximo necesario para que el equipo alcance automáticamente el modo de bajo consumo aplicable	2 min

12. ASPECTOS MEDIOAMBIENTALES

Recicle los materiales con el símbolo . Coloque el material de embalaje en los contenedores adecuados para su reciclaje. Ayude a proteger el medio ambiente y la salud pública, así como a reciclar residuos de aparatos eléctricos y electrónicos. No

deseche los aparatos marcados con el símbolo  junto con los residuos domésticos. Lleve el producto a su centro de reciclaje local o póngase en contacto con su oficina municipal.



aeg.com

701132693-A-502024



CE