

FFB75717PW

FFB75717PM

CA Manual d'usuari | **Rentaplats**

2

PT Manual de instruções | **Máquina de lavar loiça**

29



Benvinguts a AEG! Gràcies per triar el nostre electrodomèstic.



Consells d'ús, catàlegs, instruccions per a la resolució de problemes, informació sobre servei i reparació:
www.aeg.com/support

Subjecte a canvis sense preavís.

CONTINGUT

1. INFORMACIÓ DE SEGURETAT.....	2
2. INSTRUCCIONS DE SEGURETAT.....	4
3. DESCRIPCIÓ DEL PRODUCTE.....	6
4. TAULER DE CONTROL.....	7
5. PROGRAMES.....	7
6. CONFIGURACIÓ.....	10
7. OPCIONS.....	14
8. ABANS DEL PRIMER ÚS.....	15
9. ÚS DIARI.....	16
10. CONSELLS.....	18
11. CURA I NETEJA.....	20
12. RESOLUCIÓ DE PROBLEMES.....	23
13. INFORMACIÓ TÈCNICA.....	27
14. QÜESTIONS MEDIAMBIENTALS.....	28

1. ⚠ INFORMACIÓ DE SEGURETAT

Abans d'instal·lar i utilitzar l'aparell, llegiu detingudament les instruccions subministrades. El fabricant no es fa responsable de cap dany o lesió que sigui el resultat d'un ús o una instal·lació incorrectes. Mantingueu sempre les instruccions en un lloc segur i accessible per a futures consultes.

1.1 Seguretat dels infants i de les persones vulnerables

- Els nens majors de 8 anys i les persones amb capacitats físiques, sensorials o mentals reduïdes o manca d'experiència i coneixements poden fer servir aquest aparell només si estan supervisats o han rebut instruccions sobre l'ús segur de l'aparell i si comprenen els perills als quals s'exposen.

- Els infants d'entre 3 i 8 anys i les persones amb discapacitats majors i complexes s'han de mantenir allunyats de l'aparell, tret que se'ls supervisi contínuament.
- Els infants de menys de 3 anys s'han de mantenir allunyats de l'aparell, tret que se'ls supervisi contínuament.
- Els infants han d'estar vigilats per a assegurar-se que no juguen amb l'aparell.
- Manteniu tots els detergents allunyats dels nens.
- Manteniu els nens i els animals allunyats de l'aparell quan la porta estigui oberta.
- Els infants no han de dur a terme operacions de neteja i manteniment de l'aparell sense supervisió.

1.2 Seguretat general

- Aquest aparell només està destinat a un ús domèstic per a rentar plats i estris de cuina.
- Aquest aparell està dissenyat per a ús domèstic individual en interiors.
- Aquest aparell es pot utilitzar en oficines, habitacions d'hotels, habitacions d'hostals, cases rurals i altres allotjaments similars quan aquest ús no superi els nivells (mitjans) de l'ús domèstic.
- No modifiqueu les especificacions d'aquest aparell.
- La pressió operativa de l'aigua (mínima i màxima) ha de ser d'entre 0.05 (0.5) / 1 (10) bar (MPa).
- No superi la capacitat màxim de 14 coberts.
- La porta de l'aparell no s'ha de deixar oberta per evitar ensopegar-hi.
- Si el cable d'alimentació és fa malbé, cal que sigui el fabricant, un servei autoritzat o personal qualificat qui el substitueixi a fi d'evitar perills.
- AVÍS: Els ganivets i altres estris amb parts esmolades s'han de posar a la cistella amb les puntes mirant cap avall o en posició horitzontal.

- Abans de fer cap tasca de manteniment, desactiveu l'aparell i desendol·leu el cable d'alimentació del subministrament elèctric.
- No feu servir polvoritzadors de pressió ni vapor d'aigua per netejar l'aparell.
- Si l'aparell té obertures de ventilació a la base, no han de ser coberts per exemple per una catifa.
- Cal connectar l'aparell a l'escomesa d'aigua fent servir els nous conjunts de connexió per a tubs. No reutilitzeu jocs de mànegues antics.

2. INSTRUCCIONS DE SEGURETAT

2.1 Instal·lació

AVÍS!

La instal·lació d'aquest aparell han d'anar a càrrec d'una persona qualificada.

- Retireu tot l'embalatge de l'aparell.
- No instal·leu ni utilitzeu aparells que estiguin avariats.
- Seguiu les instruccions d'instal·lació subministrades amb l'aparell.
- Vigileu quan moveu l'aparell, ja que pesa molt. Feu servir sempre guants de seguretat i calçat tapat.
- No instal·leu ni feu servir l'aparell en llocs on la temperatura sigui inferior a 0 °C.
- Instal·leu l'aparell en un lloc segur i adequat, d'acord amb els requisits d'instal·lació.

2.2 Connexió elèctrica

AVÍS!

Risc d'incendi i descàrrega elèctrica.

- Avís: aquest aparell està dissenyat perquè es connecti a una presa de terra de l'edifici.
- Assegureu-vos que els paràmetres de la placa de característiques siguin compatibles amb les característiques elèctriques del subministrament elèctric.
- Feu servir sempre un sòcol antixoc correctament instal·lat.

- No feu servir adaptadors de múltiples endolls ni allargadors.
- Assegureu-vos no danyar el cable d'alimentació ni l'endoll. La substitució del cable d'alimentació l'ha de dur a terme el nostre centre de servei autoritzat.
- Només connecteu l'endoll a la presa de corrent al final del procés d'instal·lació. Asseguri's que es pugui accedir a l'endoll després de la instal·lació.
- No estireu el cable d'alimentació per desconnectar l'aparell. Estireu sempre l'endoll.

2.3 Connexió d'aigua

- No feu malbé les mànegues d'aigua.
- Abans de connectar noves canonades o canonades que no s'hagin utilitzat durant molt de temps, quan s'hagin realitzat tasques de reparació o s'hagin instal·lat nous dispositius (comptadors d'aigua, etc.), deixeu circular l'aigua fins que surti neta.
- Assegureu-vos que no hi hagi fuites d'aigua visibles durant i després d'utilitzar l'aparell per primera vegada.
- Si la mànega d'entrada d'aigua està en mal estat, desconnecteu de seguida l'endoll del corrent elèctric. Posi's en contacte amb un servei autoritzat perquè substitueixin el tub d'entrada d'aigua.
- Si no hi ha alimentació elèctrica, el sistema de protecció contra aigua no està actiu. En aquest cas hi ha risc d'inundació.

- El tub d'entrada d'aigua té una vàlvula de seguretat i una coberta amb un cable interior de subministrament elèctric.

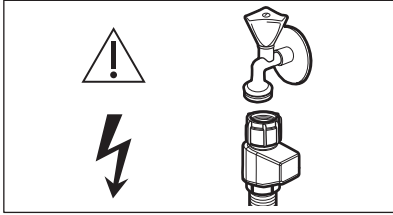

⚠ AVÍS!

⚡ Tensió elèctrica perillosa.

2.4 Utilització

- No col·loqueu productes inflamables ni articles humits amb productes inflamables dins, a prop o damunt de l'aparell.
- Els detergents per a rentavaixelles són perillosos. Seguiu les instruccions de seguretat que trobareu a l'embolcall del detergent.
- No begui ni jugui amb l'aigua de dins del rentavaixelles.
- No retireu els plats de l'aparell fins que no finalitzi el programa. Alguns detergents poden romandre en els plats.
- No desi estris ni faci pressió a la porta de l'aparell si està oberta.
- L'aparell pot desprendre vapor calent si obre la porta mentre està funcionant un programa.

2.5 Manteniment i reparació

- Per reparar l'aparell, poseu-vos en contacte amb un centre tècnic autoritzat. Utilitzeu sempre recanvis originals.
- Tingueu present que si arregleu l'aparell vosaltres mateixos o el feu arreglar per alguna persona que no sigui professional pot tenir conseqüències per a la vostra seguretat i podria anul·lar la garantia.
- Les següents peces de recanvi estan disponibles almenys durant 7 anys després que es descatalogui el model:

motor, bomba de circulació i desguàs, elements tèrmics i escalfadors, incloses les bombes de calor, tubs i equips relacionats, com ara mànegues, vàlvules, filtres i aquastops, peces estructurals i peces interiors relacionades amb les portes, plaques de circuit imprès, pantalles electròniques, interruptors de pressió, termòstats i sensors, programari i microprogramari, inclosos programaris de restabliment. Les següents peces de recanvi estan disponibles almenys durant 10 anys després que es descatalogui el model: frontisses i juntes de portes, altres juntes, braços aspersors, filtres de desguàs, prestatges interiors i elements de plàstic com ara cistelles i tapes. La durada pot ser més llarga al vostre país. Visiteu el nostre lloc web per a més informació.

- Tingueu en compte que algunes d'aquestes peces només estan disponibles per a reparadors professionals i que no totes les peces afecten a tots els models.
- Quant a les bombetes incloses amb aquest producte i les que es venen per separat: estan dissenyades, o bé per aguantar condicions físiques extremes (temperatura, vibracions, humitat) en electrodomèstics, o bé per indicar l'estat de funcionament de l'aparell. No estan dissenyades per a qualsevol altre ús i no són indicades per a la il·luminació d'habitacions domèstiques.

2.6 Rebuig

⚠ AVÍS!

Risc de lesió o asfíxia.

- Desconnecteu l'aparell de la xarxa elèctrica.
- Desconnecteu el cable d'alimentació i aparteu-lo.
- Retireu la balda de la porta per evitar que els nens o els animals es puguin quedar tancats dins de l'aparell.

3. DESCRIPCIÓ DEL PRODUCTE

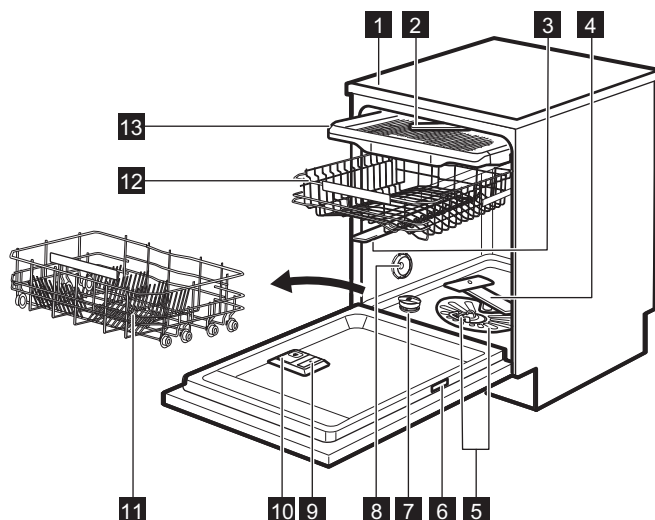

- 1 Tauler
- 2 Braç aspersor del sostre
- 3 Braç aspersor superior
- 4 Braç aspersor inferior
- 5 Filtres
- 6 Placa de característiques
- 7 Contenidor de sal
- 8 Aire respirador
- 9 Dispensador d'abrillantador
- 10 Dispensador de detergent
- 11 Cistella inferior
- 12 Cistella superior
- 13 Calaix de cobreteria

3.1 Beam-on-Floor

Beam-on-Floor és una llum que es projecta al terra de la cuina, per sota de la porta de l'aparell.

- Quan el programa comença, s'encén una llum que roman encesa durant tota la durada del programa.
- Si el programa s'acaba, s'encén una llum verda.
- Si el programa mostra algun problema, la llum vermella parpelleja.



Beam-on-Floor està apagat quan l'aparell està desactivat.



Quan AirDry s'activa durant la fase d'assecat, és possible que la projecció del terra no sigui totalment visible. Per veure si el cicle ha finalitzat, comprovi el tauler de control.

4. TAULER DE CONTROL

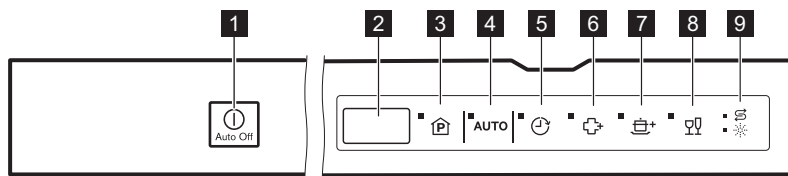

1 Botó ON/OFF (engegar/parar)

2 Pantalla

3 Botó de selecció de programes

4 Botó de programa AUTO

5 Botó de retard

6 botó Extra Hygiene

7 botó Extra Power

8 botó Glass Care

9 Indicadors

4.1 Indicadors

Indicador	Descripció
	Indicador de sal. S'encén quan cal omplir el contenidor de sal. Està sempre apagat si hi ha algun programa funcionant.
	Indicador d'abrillantador. S'encén quan cal omplir el dispensador d'abrillantador. Està sempre apagat si hi ha algun programa funcionant.

5. PROGRAMES

L'ordre dels programes a la taula (P1, P2, etc.) pot no reflectir la seva seqüència al taulell de control.

L'ordre dels programes a la taula pot no reflectir la seva seqüència al taulell de control.

Programa	Càrrega del rentavaixelles	Grau de brutícia	Fases dels programes	Opcions
P1 ECO 1)	Vaixella, cobertoria, cassoles i paelles	Normal, lleugerament assecat	<ul style="list-style-type: none"> • Prerentat • Rentada a 45 °C • Esbandit mig • Esbandida final a 45 °C • Assecat • AirDry 2) 	<ul style="list-style-type: none"> • Extra Power • Glass Care • Extra Hygiene
P2 160 min	Vaixella, cobertoria, cassoles i paelles	Normal a intens	<ul style="list-style-type: none"> • Prerentat • Rentada a 60 °C • Esbandit mig • Esbandida final a 60 °C • Assecat • AirDry 2) 	<ul style="list-style-type: none"> • Extra Power • Glass Care • Extra Hygiene

Programa	Càrrega del rentavaixelles	Grau de brutícia	Fases dels programes	Opcions
P3 90 min	Vaixella, cobreteria, cassoles i paelles	Normal, lleugerament assecat	<ul style="list-style-type: none"> • Rentada a 60 °C • Esbandit mig • Esbandida final a 55 °C • Assecat • AirDry 2) 	<ul style="list-style-type: none"> • Extra Power • Glass Care • Extra Hygiene
P4 60 min	Vaixella i cobreteria	Fresc, lleugerament assecat	<ul style="list-style-type: none"> • Rentada a 60 °C • Esbandit mig • Esbandida final a 50 °C • AirDry 2) 	<ul style="list-style-type: none"> • Extra Power • Glass Care • Extra Hygiene
P5 30 min	Vaixella i cobreteria	Fresc	<ul style="list-style-type: none"> • Rentada a 50 °C • Esbandit mig • Esbandida final a 45 °C • AirDry 2) 	<ul style="list-style-type: none"> • Extra Power • Glass Care • Extra Hygiene
P6 Extra Silent 3)	Vaixella i cobreteria	Brutícia normal	<ul style="list-style-type: none"> • Prerentat • Rentada a 60 °C • Esbandit mig • Esbandida final a 50 °C • Assecat • AirDry 2) 	
P7 Rinse Hold 4)	Tot	Tot	<ul style="list-style-type: none"> • Prerentat 	
P8 Machine Care 5)	Cap	Rentat de l'interior de l'aparell	<ul style="list-style-type: none"> • Rentada a 70 °C • Esbandit mig • Esbandit final • AirDry 2) 	

Programa	Càrrega del rentavaixelles	Grau de brutícia	Fases dels programes	Opcions
P9 AUTO 6)	Vaixella, cobreteria, cassoles i paelles	Tot	<ul style="list-style-type: none"> • Prerentat • Rentada a 50 - 60 °C • Esbandit mig • Esbandida final a 60 °C • Assecat • AirDry 2) 	

1) Aquest programa ofereix el consum més eficient d'aigua i energia per a vaixelles i cobreteria amb un grau mig de brutícia. Aquest és el programa estàndard utilitzat pels organismes de proves i assaigs. Aquest programa s'utilitza per avaluar la conformitat amb el Reglament Ecodesign de la Comissió (UE) 2019/2022.

2) Obertura automàtica de la porta durant la fase d'assecat Consulti «Configuració».

3) Aquest és el programa més silenciós. La bomba de neteja funciona a molt baixa velocitat per reduir el soroll generat per l'aparell. A causa de la baixa velocitat, la durada del programa és més llarga.

4) Amb aquest programa pot eliminar qualsevol resta alimentària provinent de la vaixelles i evitar la formació de mals olors. No faci servir detergent amb aquest programa.

5) Aquest programa està dissenyat per rentar l'interior de l'aparell de forma més efectiva i eficient. Elimina la calç i l'acumulació de greix. Cal engegar aquest programa almenys un cop cada 2 mesos amb un descalcificador o un producte de neteja especial per a rentavaixelles i sense posar-hi cap càrrega.

6) L'aparell detecta el grau de brutícia i la quantitat d'objectes que hi ha a les cistelles. Ajusta automàticament la temperatura i la quantitat de l'aigua, el consum energètic i la durada del programa.

5.1 Valors de consum

Programa 1)2)	Aigua (l)	Energia (kWh)	Durada (min)
P1 ECO	10.9	0.644	270
P2 160 min	11.9	1.210	160
P3 90 min	11.9	1.110	90
P4 60 min	11.8	0.970	60
P5 30 min	11.0	0.620	30
P6 Extra Silent	11.9	0.980	256
P7 Rinse Hold	5.0	0.010	15
P8 Machine Care	10.6	0.710	60

Programa 1)2)	Aigua (l)	Energia (kWh)	Durada (min)
P9 AUTO	12.1	1.220	170

1) La pressió i la temperatura de l'aigua, les variacions de la tensió elèctrica, les opcions, la quantitat de plats i el grau de brutícia poden fer variar els valors.

2) Els valors per a programes diferents a ECO són només indicatius.

5.2 Informació pels organismes de proves i assaigs

Per rebre informació de la informació necessària per a la realització de proves de rendiment (p. ex., de conformitat amb: EN60436), envii un correu electrònic a:

info.test@dishwasher-production.com

Inclougi a la sol·licitud el codi de número de producte (PNC) de la placa de característiques.

Per a qualsevol altra qüestió relativa al seu rentavaixelles, consulti el manual de servei subministrat amb l'aparell.

6. CONFIGURACIÓ

6.1 Mode de selecció de programa i mode d'usuari

Quan l'aparell es troba en mode de selecció de programa, pot ajustar un programa i accedir al mode d'usuari.

Pot veure també el nombre de cicles de rentat completats.

Ajustaments disponibles en el mode usuari:

- El nivell de suavitzant d'aigua segons la duresa de l'aigua.
- Activació o desactivació de la notificació buida de l'ajuda esbandida.
- El nivell d'abrillantador segons la dosi necessària.
- Activació o desactivació del senyal acústic per al final d'un programa.
- Activació o desactivació de AirDry
- Restabliment de fàbrica

Els ajusts desats segueixen sent vàlids fins que els torni a canviar.

Com ajustar el mode de selecció de programa





L'aparell està en el mode de selecció de programa si la pantalla indica el número del programa **P1**.

Després de l'activació, l'aparell està en mode de selecció de programes per defecte. Si no, definiu el mode de selecció de programa de la manera següent:

Mantingui premut **AUTO** i  fins que l'aparell estigui en el mode de selecció de programa.

Com accedir al mode d'usuari

Asseguri's que l'aparell estigui en mode de selecció de programa.

Per accedir al mode d'usuari, mantingueu premut **AUTO** i  alhora fins que els indicadors , **AUTO**, ,  i  comencin a parpellejar i la pantalla es quedi en blanc.

6.2 El descalcificador

El descalcificador elimina els minerals de l'aigua degut a l'efecte negatiu que podrien provocar als resultats del rentat i també al propi aparell.

Com més alt sigui el nivell d'aquest minerals, més dura és l'aigua. La duresa de l'aigua es mesura en escales equivalents.

El descalcificador s'ha d'ajustar d'acord a la duresa de l'aigua de la zona. La companyia d'aigües de la zona pot informar-lo de la duresa de l'aigua. Ajusti el nivell correcte de

descalcificador per garantir uns bons resultats de rentat.

Duresa de l'aigua

Graus alemanys (°dH)	Graus francesos (°fH)	mmol/l	mg/l (ppm)	Graus Clarke	Nivell de descalcificador
47 - 50	84 - 90	8.4 - 9.0	835 - 904	58 - 63	10
43 - 46	76 - 83	7.6 - 8.3	755 - 834	53 - 57	9
37 - 42	65 - 75	6.5 - 7.5	645 - 754	46 - 52	8
29 - 36	51 - 64	5.1 - 6.4	505 - 644	36 - 45	7
23 - 28	40 - 50	4.0 - 5.0	395 - 504	28 - 35	6
19 - 22	33 - 39	3.3 - 3.9	325 - 394	23 - 27	5 1)
15 - 18	26 - 32	2.6 - 3.2	255 - 324	18 - 22	4
11 - 14	19 - 25	1.9 - 2.5	185 - 254	13 - 17	3
4 - 10	7 - 18	0.7 - 1.8	70 - 184	5 - 12	2
<4	<7	<0.7	<70	< 5	1 2)

1) Ajusts de fàbrica

2) No utilitzi sal en aquest nivell.

Al marge del tipus de detergent utilitzat, ajusti el nivell del descalcificador perquè l'indicador de quantitat de sal estigui actiu.



Les multipastilles que contenen sal no són suficientment efectives per disminuir la duresa de l'aigua.

Procés de regeneració

Per a un funcionament correcte de la descalcificació, cal regenerar periòdicament la resina del dispositiu descalcificador. Aquest procés és automàtic i forma part del funcionament normal del rentavaixelles.

Quan hagi utilitzat la quantitat indicada d'aigua (vegi el valors a la taula) des del procés de regeneració anterior, s'iniciarà un nou procés entre l'esbandit final i la fi del programa.

Nivell de descalcificador	Quantitat d'aigua (l)
1	250
2	100
3	62
4	47
5	25
6	17
7	10
8	5
9	3
10	3

En cas d'ajustar un nivell alt de descalcificació, també pot passar al mig d'un programa abans de l'esbandit (dues vegades durant un programa). L'inici de la regeneració no afecta la durada del cicle, tret de que es produeixi al mig d'un programa o al final d'un

programa amb una fase d'assecat curta. Si passa això, la regeneració allarga la durada total d'un programa en 5 minuts addicionals.

Després, l'esbandit del descalcificador que dura 5 minuts pot començar al mateix cicle o al principi del programa següent. Aquesta activitat augmenta el consum total d'aigua d'un programa en 4 litres addicionals i el consum total d'energia en 2 Wh addicionals. L'esbandit del descalcificador s'acaba amb un desguàs total.

Cada esbandit de descalcificador fet (possible més d'una vegada per cicle) por allargar la durada del programa amb uns altres 5 minuts quan passa en qualsevol moment al principi o al mig d'un programa.



Tots els valors de consum indicats en aquesta secció es determinen d'acord l'estàndard aplicable actualment en condicions de laboratori i amb una duresa de l'aigua de 2,5 mmol/l (nivell de descalcificació: 3) d'acord amb el reglament: 2019/2022 .

La pressió i la temperatura de l'aigua i també les variacions en el subministrament elèctric poden alterar aquests valors.

Com ajustar el nivell del descalcificador

Assegureu-vos que l'aparell estigui en mode d'usuari.

1. Premeu .
 - Els indicadors **AUTO**, , i estan apagats.
 - L'indicador encara parpelleja.
 - La pantalla indica l'ajust actual: p. ex., 5 L = nivell 5.
2. Premi repetidament per canviar l'ajust.
3. Premi ON/OFF per confirmar l'ajust.

6.3 Notificació buida de l'ajuda esbandida

L'abrillantador ajuda a assecat els plats sense deixar-hi ratlles ni taques. S'allibera automàticament durant l'esbandit final.

Quan el dipòsit d'abrillantador és buit, l'indicador corresponent s'encén. Si els resultats d'assecat són satisfactoris fent servir només multipastilles, pot desactivar la notificació de manca d'abrillantador. No obstant això, per a la millor actuació d'assecat, sempre utilitzar l'ajuda esbandida.

Si es fan servir detergent estàndard o multi-comprimits sense esbandir l'ajuda, activeu la notificació per mantenir l'indicador de recanvi d'ajuda d'esbandida.

Com desactivar l'esbandida de notificació buida d'ajuda

Asseguri's que l'aparell estigui en mode d'usuari.

1. Premeu **AUTO**.

- Els indicadors , , i estan apagats.
- L'indicador **AUTO** encara parpelleja.
- La pantalla mostra els ajusts actuals.
 - d = la notificació de falta d'abrillantador està desactivada.
 - d = la notificació de falta d'abrillantador està activada.

2. Premi **AUTO** per canviar els ajusts.







3. Premeu on/off per confirmar la configuració.

6.4 El nivell d'abrillantador

Podeu configurar la quantitat d'abrillantador que s'utilitzarà entre el nivell 1 (quantitat mínima) i el nivell 6 (quantitat màxima). El nivell 0 desactiva el dispensador d'abrillantador i no s'utilitza. Ajusts de fàbrica: 5.

Com ajustar el nivell d'abrillantador

Asseguri's que l'aparell estigui en mode d'usuari.

1. Premeu .
 - Els indicadors , **AUTO**,  i  estan apagats.
 - L'indicador  encara parpelleja.
 - La pantalla indica l'ajust actual: p. ex., **4A** = nivell 4.
2. Premi repetidament  per canviar l'ajust.
3. Premeu on/off per confirmar la configuració.









6.5 Senyals acústics

Sonaran uns senyals acústics si l'aparell té algun problema de funcionament. No és possible desactivar aquests senyals acústics.

Sona també un senyal acústic quan finalitza el programa. Per defecte aquest senyal acústic està desactivat però és possible activar-lo.

Com activar el senyal acústic per al final del programa

Asseguri's que l'aparell estigui en mode d'usuari.

1. Premeu .
 - Els indicadors , **AUTO**,  i  estan apagats.
 - L'indicador  encara parpelleja.
 - La pantalla mostra els ajusts actuals.
 -  = el senyal acústic està desactivat.
 -  = el senyal acústic està activat.
2. Premi  per canviar els ajusts.
3. Premeu on/off per confirmar la configuració.

6.6 AirDry

AirDry millora els resultats d'assecat amb menys consum energètic. La porta de l'aparell s'obre automàticament durant la fase d'assecat i es queda mig oberta.

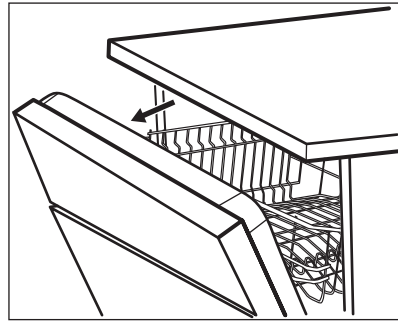

AirDry s'activa automàticament amb qualsevol altra programa diferent al Rinse Hold (si s'escau).

La durada de la fase d'assecat i el temps d'obertura de la porta poden variar segons el programa i les opcions seleccionades.

Quan AirDry obre la porta, la pantalla indica el temps restant del programa en funcionament.

PRECAUCIÓ!







No intenti tancar la porta de l'aparell dins de 2 minuts després de l'obertura automàtica. Això pot causar danys a l'aparell. Si després es tanca la porta durant almenys 3 minuts, el programa en funcionament acaba.

PRECAUCIÓ!

Si els infants tenen accés a l'aparell, es recomanable desactivar AirDry. L'obertura automàtica de la porta pot representar un perill.

Com desactivar AirDry

Asseguri's que l'aparell estigui en mode d'usuari.

1. Premeu .
 - Els indicadors , **AUTO**,  i  estan apagats.
 - L'indicador  encara parpelleja.
 - La pantalla mostra els ajusts actuals.
 -  = AirDry està desactivat.

–  = AirDry està activat.

2. Premi  per canviar els ajusts.
3. Premeu on/off per confirmar la configuració.

6.7 Restabliment de fàbrica

El restabliment de fàbrica restaura els paràmetres originals de fàbrica. Abans de fer-lo, asseguri's que l'aparell estigui en mode d'usuari.

Premi **AUTO** i  durant 5 segons. La pantalla indica ___ uns 5 segons. L'aparell torna al mode de selecció de programa.



El restabliment de fàbrica no posa a zero el comptador de cicles.

6.8 Comptador de cicles

Pot veure el nombre de cicles de rentat i assecat al comptador de cicles.

1. Premi el botó ON/OFF per activar el rentavaixelles. Asseguri's que l'aparell estigui en mode de selecció de programa.
2. Premi **AUTO** i  durant 5 segons. La pantalla indica **uC** i després el nombre de cicles. Premeu qualsevol botó per sortir del comptador de cicles.



Quan arribi a 65535, el comptador torna a zero.

7. OPCIONS



Les opcions desitjades s'han d'activar cada vegada abans d'iniciar un programa. No és possible activar ni desactivar les opcions mentre s'està executant un programa.



No totes les opcions són compatibles entre si. Si ha seleccionat opcions no compatibles, l'aparell en desactivarà automàticament una o més. Només els indicadors de les opcions encara actives estaran encesos.



Si una opció no és aplicable a un programa, l'indicador corresponent està apagat o parpelleja ràpidament durant uns segons i després s'apaga.



Activar les opcions pot afectar el consum d'aigua i energia, a més de la durada del programa.

7.1 Extra Hygiene

Aquesta opció ofereix uns millors resultats de rentat conservant la temperatura entre 65 i 70 °C un mínim de 10 minuts durant l'última fase d'esbandit.

Com activar Extra Hygiene

Premeu .
S'encén l'indicador corresponent.
La pantalla mostra la durada del programa actualitzada.

7.2 Extra Power

Aquesta opció millora els resultats del rentat del programa seleccionat. Fa pujar la temperatura de rentat i la durada.

Com activar Extra Power

Premeu .
S'encén l'indicador corresponent.
La pantalla mostra la durada del programa actualitzada.

7.3 Glass Care

Aquesta opció protegeix de danys els estris delicats, el cristall en particular. Evita canvis ràpids a la temperatura de rentat del programa seleccionat i la baixa a 45 °C.

Com activar Glass Care

Premeu .

S'encén l'indicador corresponent.

La pantalla mostra la durada del programa actualitzada.

8. ABANS DEL PRIMER ÚS

1. **Asseguri's que el nivell actual de descalcificador es correspon amb la duresa de l'aigua. Si no és així, ajusti el nivell de descalcificador.**
2. Ompli el contenidor de sal.
3. Ompli el dispensador d'abrillantador.
4. Obriu l'aixeta de l'aigua.
5. Enguegui un programa per eliminar qualsevol residu que hi pugui haver dins de l'aparell. No faci servir detergent i no posi plats a les cistelles.

Després de començar un programa, pot trigar fins a 5 minuts a que l'aparell recarregui la resina al descalcificador. La fase de rentat només comença un cop s'ha acabat aquest procediment. El procediment es repeteix periòdicament.

8.1 El contenidor de sal

PRECAUCIÓ!

Utilitzeu només sal regeneradora per a rentavaixelles. No feu servir sal de cuina.

La sal s'utilitza per recarregar la resina en el suavitzant de l'aigua i per assegurar bons resultats de rentat en l'ús diari.

Com omplir el contenidor de sal

1. Girar la tapa del contenidor de sal en sentit antihorari i retirar-la.
2. Posi 1 litre d'aigua al contenidor de sal (només la primera vegada).
3. Ompliu el compartiment especial amb sal per a rentavaixelles (fins que estigui ple).

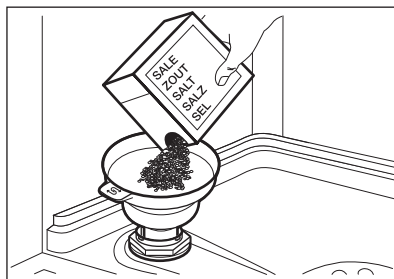

4. Sacsegi l'embut amb la nansa fins que s'introdueixin tots els grans de sal.
5. Traieu la sal al voltant de l'obertura del recipient de sal.

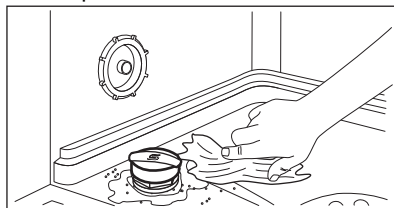

6. Gireu el tap en sentit horari per tancar el compartiment per a la sal.

PRECAUCIÓ!

L'aigua i la sal poden vessar en omplir el contenidor. Per prevenir la corrosió, ompliu el compartiment per a la sal i inicieu immediatament un cicle complet de rentat amb detergent.

8.2 Com omplir el Dispensador d'ajuda esbandida

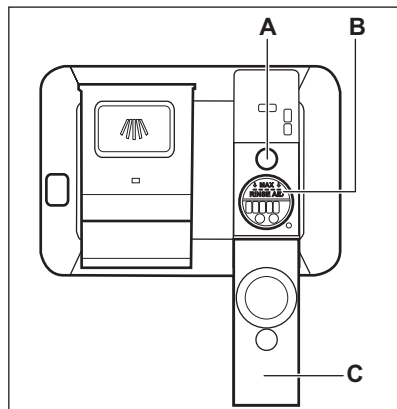

⚠ PRECAUCIÓ!

El compartiment (B) és només per a l'abrillantador. No l'ompli amb detergent.

⚠ PRECAUCIÓ!

Faci servir només abrillantadors dissenyats específicament per a rentavaixelles.

1. Obriu la tapa (C).
2. Ompli el dispensador (B) fins que l'abrillantador arribi a la marca «MAX».
3. Retiri l'abrillantador que hagi vessat amb un drap absorbent per evitar un excés d'escuma.
4. Tanqueu la tapa. Assegureu-vos que la tapa bloqueja la posició.



Ompli el dispensador d'abrillantador quan l'indicador (A) es vegi transparent.

9. ÚS DIARI

1. Obriu l'aixeta de l'aigua.
2. Premí el botó ON/OFF per activar l'aparell.

Asseguri's que l'aparell estigui en mode de selecció de programa.

- Si l'indicador de sal està encès, ompli el contenidor de sal.
 - Si l'indicador d'abrillantador està encès, ompli el dispensador d'abrillantador.
3. Carregui les cistelles.
 4. Afegeixi el detergent.
 5. Triï i activi el programa adient per al tipus de càrrega i el grau de brutícia.

9.1 Ús de detergent

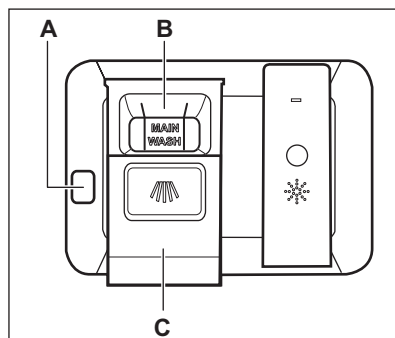

⚠ PRECAUCIÓ!

Utilitzeu només detergent dissenyat específicament per a rentavaixelles.

1. Premí el botó d'obertura (A) per obrir la tapa (C).
2. Poseu el detergent (en gel, pols o pastilles) dins el compartiment (B).

3. Si el programa té una fase de prerentat, posi una petita quantitat de detergent a la part interior de la porta de l'aparell.
4. Tanqueu la tapa. Assegureu-vos que la tapa bloqueja la posició.



Per a més informació sobre la dosificació de detergent, consulti les instruccions del fabricant l'envàs del producte. Normal, la quantitat adient de detergent en gel és de 20-25 ml per rentar una càrrega amb brutícia normal.



Els extrems superiors de les dues costelles verticals de dins del compartiment (B) indiquen el nivell màxim admès en cas de fer servir sabó en gel (màx. 30 ml).

9.2 Configuració i inici d'un programa

Posar en marxa un programa

1. Deixeu la porta de l'aparell mig oberta.
2. Premi el botó ON/OFF per activar l'aparell. Asseguri's que l'aparell estigui en mode de selecció de programa.
3. Premeu repetidament  fins que la pantalla indiqui el número del programa que heu triat. La pantalla indica primer el número de programa durant uns 3 segons i després la durada del programa.
4. Ajusti les opcions disponibles.
5. Tanqueu la porta de l'aparell per iniciar el programa.

Inici del programa **AUTO**

1. Deixeu la porta de l'aparell mig oberta.
2. Premi el botó ON/OFF per activar l'aparell. Asseguri's que l'aparell estigui en mode de selecció de programa.
3. Premeu **AUTO**.
 - S'encén l'indicador corresponent.
 - La pantalla indica primer el número de programa durant uns 3 segons i després la durada del programa.

4. Tanqueu la porta de l'aparell per iniciar el programa.

Inici d'un programa amb l'opció de retard

1. Triï un programa.
2. Premi  repetidament fins que la pantalla mostri el retard desitjat (d'1 a 24 hores).

L'indicador  està encès.

3. Tanqueu la porta de l'aparell per començar el compte enrere. Durant el compte enrere, és possible augmentar el temps de retard, però no el programa ni les opcions.

Quan el compte enrere s'hagi acabat, el programa comença a funcionar.

Obertura de la porta amb l'aparell en funcionament

Si obre la porta estant un programa en funcionament, farà parar l'aparell. Això podria afectar al consum energètic i a la durada del programa. Després de tancar la porta, l'aparell continuarà el programa des del punt on es va quedar.

Si la porta s'obre durant més de 30 segons durant la fase d'assecat, farà acabar el programa en funcionament. Això no passa si la porta s'obre per l'acció de la funció AirDry.

Si es cancel·la l'inici amb retard amb el compte enrere funcionant

Si es cancel·la un inici retardat cal tornar a ajustar el programa i les opcions.

Mantingui premut **AUTO** i  fins que l'aparell estigui en el mode de selecció de programa.

Cancel·lació de programa

Mantingui premut **AUTO** i  fins que l'aparell estigui en el mode de selecció de programa. Asseguri's que hi ha detergent al dispensador abans de començar un nou programa

Finalització de programa

Un cop acabat el programa, la pantalla mostrarà 0:00.

Tots els botons estan inactius tret del botó ON/OFF.

1. Per desactivar l'aparell, premi el botó ON/OFF o esperi que la funció Auto Off el desactivi automàticament. Si obre o tanca la porta abans de l'activació de Auto Off, l'aparell es desactivarà automàticament.

2. Tanqueu l'aixeta de l'aigua.

Funció Auto Off

Aquesta funció estalvia energia apagant l'aparell si no està funcionant.

La funció s'activa:

- 5 minuts després de que el programa hagi acabat.
- Després de 5 minuts si un programa no s'ha iniciat.

10. CONSELLS

10.1 General

Segueixi els consells que apareixen tot seguit per garantir uns resultats de rentat i d'assecat òptims per a l'ús diari i per protegir el medi ambient.

- Rentar els plats al rentavaixelles seguint les instruccions del manual d'usuari vol dir sovint consumir menys aigua i energia que rentar-los a mà.
- Carregui el rentavaixelles a màxima capacitat per estalviar aigua i energia. Per obtenir els millors resultats de rentat, disposi els estris a les cistelles com s'explica al manual d'usuari i no les carregui excessivament.
- No esbaldeixi prèviament els plats a mà. Fa augmentar el consum d'aigua i energia. Triï un programa amb fase de prerentat, si cal.
- Retiri els residus d'aliments grossos dels plats i buidi els vasos i copes abans de posar-los dins l'aparell.
- Mulli lleugerament els estris que tinguin rastres de menjar adherits o enganxats per la cocció abans de posar-los a l'aparell.
- Asseguri's que els estris disposats a les cistelles no es toquin ni es tapin entre ells. L'aigua hi arribarà i podrà rentar els plats només si ho fa així.
- Pots fer servir detergent, abrillantador i sal per a rentavaixelles como elements per separat o utilitzar multipastilles (tipus «tot-en-un»). Segueixi les instruccions de l'envàs.

- Triï un programa d'acord al tipus de càrrega i al grau de brutícia. El programa ECO ofereix l'ús més eficient en consum d'aigua i energia.
- Per evitar l'aparició de calç dins de l'aparell:
 - Ompli el contenidor de sal sempre que calgui.
 - Faci servir la dosi de detergent i abrillantador recomanats.
 - Asseguri's que el nivell actual de descalcificador es correspon amb la duresa de l'aigua.
 - Segueixi les instruccions del capítol «Cura i neteja».

10.2 Ús de sal, abrillantador i detergent

- Faci servir només sal, abrillantador i detergent dissenyat per a rentavaixelles. Altres productes poden causar avaries a l'aparell.
- A les zones amb aigua dura o molt dura, recomanem fer servir detergent per a rentavaixelles bàsic (en pols, gel o pastilles sense additius), abrillantador o sal separats per a un rentat i assecat òptims.
- El detergent en pastilles no es dissol del tot en programes curts. Per evitar que quedin residus de detergent al estris de cuina, recomanem fer servir pastilles als programes llargs.
- Sempre cal fer servir la quantitat de detergent correcta. Una dosi insuficient de detergent pot produir un rentat deficient i

l'aparició de pel·lícules o de punts de calç en aigües dures sobre els estris. Fer servir detergent en excés amb aigües toves o descalcificades pot causar l'aparició de residus de detergent sobre els plats. Ajusti la quantitat de detergent d'acord amb la duresa de l'aigua. Segueixi les instruccions de l'envàs de detergent.

- Sempre cal fer servir la quantitat d'abrillantador correcta. Una dosi insuficient d'abrillantador perjudica els resultats d'assecat. Un excés d'abrillantador pot causar l'aparició de capes blavoses sobre els estris.
- Asseguri's que el nivell de descalcificador sigui el correcte. Si el nivell és massa alt, l'excés de sal a l'aigua pot causar l'aparició d'òxid a la coberteria.

10.3 Què cal fer si vol deixar de fer servir multipastilles

Abans de començar a utilitzar per separat detergent, sal i abrillantador, segueixi els passos següents:

1. Ajusti el nivell de descalcificador al màxim.
2. Asseguri's que els contenidors de sal i d'abrillantador estiguin al màxim.
3. Enguegui el programa més curt amb una fase d'esbandit. No afegeixi detergent i no posi plats a les cistelles.
4. Una cop acabat el programa, ajusti el nivell de descalcificador segons la duresa de l'aigua de la seva zona.
5. Ajusti la quantitat d'abrillantador a utilitzar.
6. Activi l'avís de manca d'abrillantador.

10.4 Càrrega de les cistelles

- Ocupi sempre tot l'espai disponible a les cistelles.
- Faci servir l'aparell només per rentar estris aptes per a rentavaixelles.
- No renteu estris fets dels següents materials al rentaplats: fusta, os, estany, coure, alumini, porcellana amb decoració delicada i acer al carboni sense protecció.

Podrien esquerdar-se, deformar-se, descolorir-se, picar-se o rovellar-se.

- No renti a l'aparell estris que poden absorbir aigua (esponges o draps de cuina).
- Posi estris buits (vasos, copes i paelles) amb la part oberta mirant cap avall.
- Assegureu-vos que els gots no es toquin entre ells.
- Poseu els estris lleugers o de plàstic a la cistella superior. Asseguri's que els estris no es moguin.
- Posi la coberteria i els estris petits al calaix dels coberts.
- Asseguri's que els braços aspersors es puguin moure sense obstacles abans de començar un programa.

10.5 Abans de començar un programa

Abans de començar el programa seleccionat, asseguri's que:

- Els filtres estan nets i ben instal·lats.
- El tap del contenidor de sal està ben tancat.
- Els braços aspersors no tenen obstacles per rodar.
- Hi ha prou sal i abrillantador (tret que faci servir multipastilles).
- La disposició a las cistelles dels estris a rentar sigui correcta.
- El programa sigui adient per al tipus de càrrega i el grau de brutícia.
- La quantitat de detergent sigui la correcta.

10.6 Descàrrega de les cistelles

1. Deixi que els estris es refredin abans de treure'ls de l'aparell. Els estris calents es poden danyar més fàcilment.
2. Retiri primer els estris de la cistella inferior després de la superior.



Un cop acabat el programa, pot quedar aigua a les superfícies interiors de l'aparell.

11. CURA I NETEJA

⚠ AVÍS!

Abans de fer cap tasca de manteniment, apagui l'aparell i desendolli el cable d'alimentació del subministrament elèctric.



Uns filtres bruts i uns braços aspersors embussats afecten negativament els resultats de la rentada. Comproveu regularment aquests elements i netegeu-los, si cal.

11.1 Neteja interna

- Netegi l'interior de l'aparell amb un drap suau i humit.
- No faci servir productes abrasius, esponges de neteja abrasives, eines esmolades, producte químics forts, fregalls ni dissolvents.
- Netegi la porta, i també la junta de goma, un cop per setmana.
- Per conservar el rendiment de l'aparell, faci servir un producte de neteja especial per a rentavaixelles almenys un cop cada dos mesos. Segueixi amb detall les instruccions que trobarà dins l'embalatge del producte.
- Faci servir el programa de rentat automàtic per aconseguir uns resultats òptims.
- Si fa servir sovint programes de curta durada, es podria acumular greix i calç dins l'aparell. Faci servir programes de llarga durada almenys dos cops al mes per evitar aquestes acumulacions.

11.2 Eliminació d'objectes estranys

Comprovi els filtres i el desguàs del rentavaixelles després de cada ús. Els objectes estranys (com ara trossos de vidre, plàstic, ossos o escuradents, etc.) redueixen el rendiment del rentat i poden causar avaries a la bomba de desguàs.

⚠ PRECAUCIÓ!

Si no pot retirar els objectes estranys, posi's en contacte amb un servei autoritzat.

1. Desmunti els filtres segons s'explica en aquest capítol.
2. Retiri manualment qualsevol objecte estrany.
3. Torni a muntar els filtres segons s'explica en aquest capítol.

11.3 Neteja de l'exterior

- Netegeu l'aparell amb un drap humit suau.
- Empleu només detergents neutres.
- No utilitzeu productes abrasius, fregalls de neteja abrasius ni dissolvents.

11.4 Neteja dels filtres

El sistema de filtre està fabricat en 3 parts.

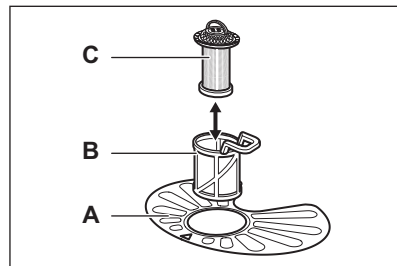

1. Giri el filtre (B) en sentit antihorari i tregui'l.

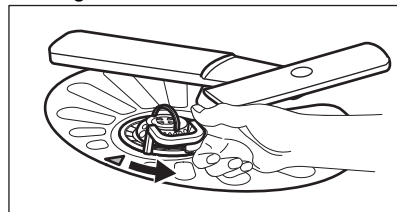

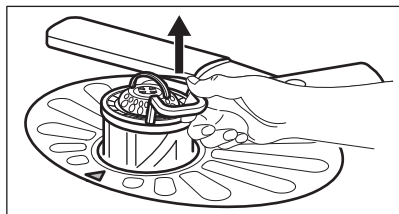

2. Tregui el filtre (C) del filtre (B).
3. Tregui el filtre pla (A).

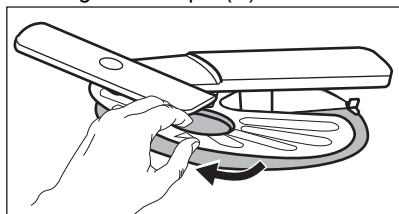

4. Rentar els filtres.

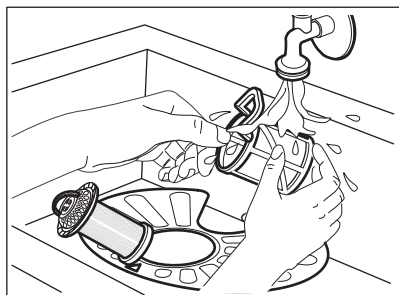

5. Asseguri's que no quedin residus, menjar ni brutícia dins o per la zona de la vora del desguàs.
6. Torna a col·locar el filtre pla (A). Assegureu-vos que està correctament posicionat sota les 2 guies.

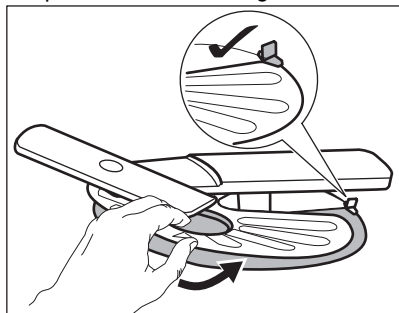

7. Torni a muntar els filtres (B) i (C).

8. Torni a posar el filtre (B) al filtre pla (A). Gireu-lo en sentit horari fins que es bloquegi.

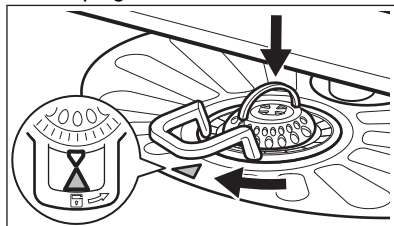

⚠ PRECAUCIÓ!

Una posició incorrecta dels filtres pot causar mals resultats de rentat i danys a l'aparell.

11.5 Neteja del braç aspersor inferior

Recomanem netejar el braç aspersor inferior periòdicament per evitar que s'embussin els forats.

Si s'embussen els forats, els resultats de rentatge podrien ser insatisfactoris.

1. Per treure el braç aspersor inferior, tibi'l cap amunt.

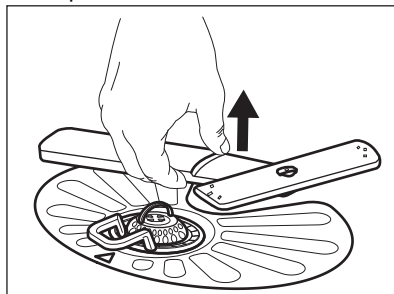

2. Netegeu el braç aspersor sota l'aigua corrent. Faci servir una eina fina i punxeguda (p. ex., un escuradents), per retirar les partícules de brutícia dels forats.

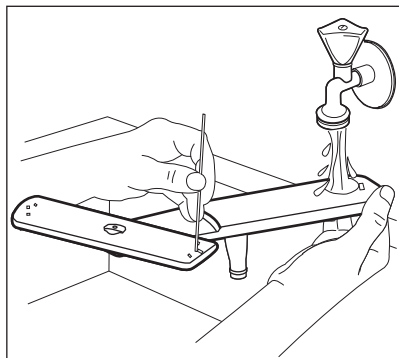

3. Per torna a muntar el braç aspersor, apreti'l cap avall.

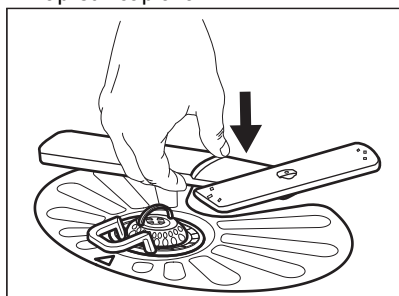

11.6 Neteja del braç aspersor superior

Recomanem netejar el braç aspersor superior periòdicament per evitar que s'embussin els forats.

Si s'embussen els forats, els resultats de rentatge podrien ser insatisfactoris.

1. Extraieu la cistella superior.
2. Per desmuntar el braç aspersor de la cistella, empenyeu-lo cap amunt girant-lo al mateix temps en sentit horari.

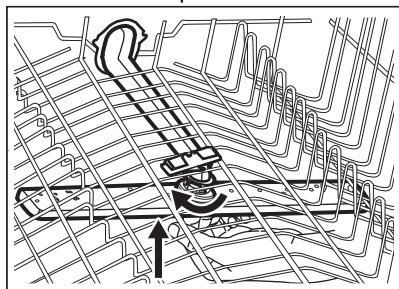

3. Netegeu el braç aspersor sota l'aigua corrent. Faci servir una eina fina i punxeguda (p. ex., un escuradents), per retirar les partícules de brutícia dels forats.

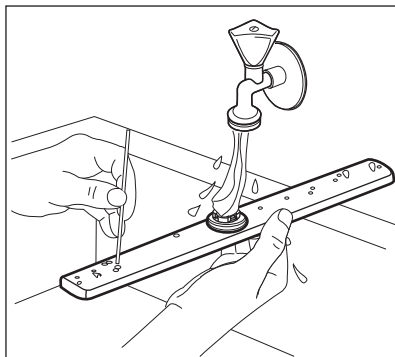

4. Per tornar a muntar el braç aspersor a la cistella, empenyeu-lo cap amunt girant-lo al mateix temps en sentit antihorari fins que encaixi.

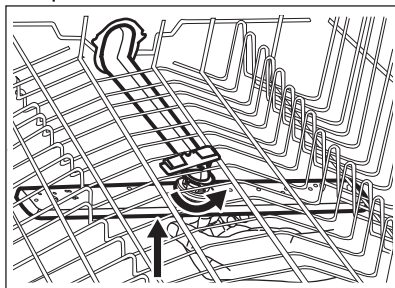

11.7 Neteja del braç aspersor superior

Recomanem netejar el braç aspersor superior periòdicament per evitar que s'embussin els forats. Si s'embussen els forats, els resultats de rentatge podrien ser insatisfactoris.

El braç aspersor superior està ubicat al sostre interior de l'aparell. El braç aspersor (C) està instal·lat al tub de sortida (A) amb l'element de muntatge (B).

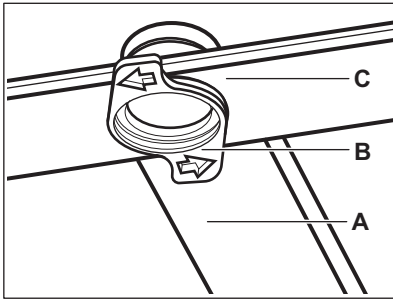

1. Obri els punts de fixació del costats de les guies lliscants del calaix per a coberts i tregui'l tibant cap enfora.

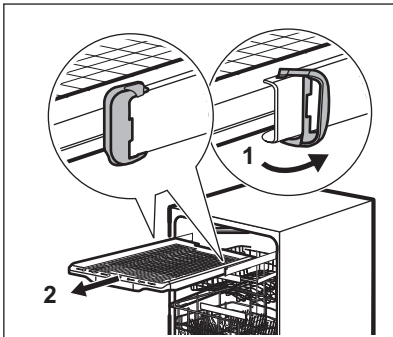

2. Mogui la cistella superior al nivell més baix per poder arribar més fàcilment al braç aspersor.
3. Per desmuntar el braç aspersor (C) del tub de sortida (A), giri l'element de

montatge (B) en sentit antihorari i tibi el braç aspersor cap avall.

4. Netegeu el braç aspersor sota l'aigua corrent. Faci servir una eina fina i punxeguda (p. ex., un escuradents), per retirar les partícules de brutícia dels forats. Faci córrer aigua pels forats per retirar les partícules de brutícia de l'interior.

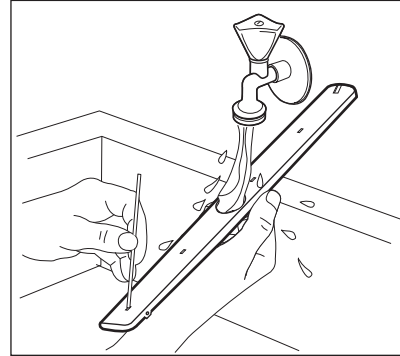

5. Per torna a instal·lar el braç aspersor (C), insereixi l'element de muntatge (B) al braç aspersor i fixi'l al tub de sortida (A) girant-lo en sentit horari. Asseguri's que l'element de muntatge quedi fixat al seu lloc.
6. Torni a instal·lar el calaix dels coberts a les guies lliscants i bloquegi els punts de fixació.

12. RESOLUCIÓ DE PROBLEMES

⚠ AVÍS!

Una reparació mal feta a l'aparell pot posar en risc la seguretat de l'usuari. Qualsevol reparació ha de ser realitzada per personal qualificat.

La majoria dels problemes que es poden produir es poden resoldre sense

necessitat de posar-se en contacte amb un servei autoritzat.

Consulti la taula següent per veure informació sobre possibles problemes.

La pantalla indica un codi d'alarma per a determinats problemes.

Problema i codi d'alarma	Possible causa i solució
No es pot engegar l'aparell.	<ul style="list-style-type: none"> • Asseguri's que l'endoll de l'aparell estigui connectat a la presa de corrent. • Asseguri's que no hi hagi cap fusible fos al quadre de fusibles.
El programa no arrenca.	<ul style="list-style-type: none"> • Asseguri's que la tapa de l'aparell estigui tancada. • Si ha programat l'inici amb retard, cancel·li'l o esperi que finalitzi el compte enrere. • L'aparell recarrega la resina dins el descalcificador. La durada del procediment és d'uns 5 minuts.
No entra aigua a l'aparell. La pantalla indica i10 o i11 .	<ul style="list-style-type: none"> • Asseguri's que l'aixeta d'entrada d'aigua és oberta. • Asseguri's que la pressió de subministrament d'aigua no sigui massa baix. Posi's en contacte amb la companyia d'aigua per a aquesta informació. • Asseguri's que l'aixeta d'entrada de l'aigua no estigui embussada. • Asseguri's que el filtre de la mànega d'entrada d'aigua no estigui embussat. • Asseguri's que la mànega d'entrada d'aigua no estigui doblegada ni pinçada.
L'aparell no drena l'aigua. La pantalla mostra i20	<ul style="list-style-type: none"> • Asseguri's que la vàlvula de desguàs no estigui embussada. • Asseguri's que el sistema de filtres interior no estigui embussat. • Asseguri's que la mànega de desguàs no estigui doblegada ni pinçada.
El dispositiu antiinundacions està activat. La pantalla mostra i30	<ul style="list-style-type: none"> • Tanqueu l'aixeta de l'aigua. • Asseguri's que l'aparell està instal·lat correctament. • Asseguri's que les cistelles s'hagin col·locat segons el que indica el manual.
Avaria del sensor de detecció del nivell d'aigua. La pantalla indica i41 - i44 .	<ul style="list-style-type: none"> • Asseguri's que els filtres estan nets. • Apagui i engegui l'aparell.
Avaria de la bomba de rentat o de la bomba de desguàs. La pantalla indica i51 - i59 o i5A - i5F .	<ul style="list-style-type: none"> • Apagui i engegui l'aparell.
La temperatura de l'aigua a l'interior de l'aparell és massa alta o el sensor de temperatura té alguna avaria. La pantalla indica i61 o i69 .	<ul style="list-style-type: none"> • Asseguri's que la temperatura d'entrada d'aigua no superi els 60 °C. • Apagui i engegui l'aparell.
Avaria tècnica de l'aparell La pantalla indica iC0 o iC3 .	<ul style="list-style-type: none"> • Apagui i engegui l'aparell.
El nivell d'aigua dins de l'aparell és massa alta. La pantalla mostra iF1	<ul style="list-style-type: none"> • Apagui i engegui l'aparell. • Asseguri's que els filtres estan nets. • Asseguri's que la mànega de sortida estigui instal·lada a l'alçada adequada sobre el terra. Consulti les instruccions d'instal·lació.
L'aparell s'atura i comença més vegades durant l'operació.	<ul style="list-style-type: none"> • És normal. Proporciona resultats òptims de neteja i estalvi energètic.

Problema i codi d'alarma	Possible causa i solució
El programa dura massa temps.	<ul style="list-style-type: none"> • Si s'estableix l'opció d'inici diferit, cancel·leu l'ajustament del retard o espereu al final del compte enrere. • Activar opcions pot allargar la durada del programa.
La durada indicada del programa és diferent que la durada que es veu a la taula de valors de consum.	<ul style="list-style-type: none"> • La pressió i la temperatura de l'aigua, les variacions de la tensió elèctrica, les opcions, la quantitat de plats i el grau de brutícia poden fer variar la durada del programa.
Els temps restant que es veu a la pantalla augmenta i salta gairebé al final de la durada del programa.	<ul style="list-style-type: none"> • No es tracta de cap defecte. L'aparell funciona correctament.
Petita fuga de la porta de l'aparell.	<ul style="list-style-type: none"> • L'aparell no està anivellat. Afluïxar o estrènyer els peus ajustables (si escau). • La porta de l'aparell no es centra en la banyera. Ajusteu el peu posterior (si escau).
La porta de l'aparell és difícil de tancar.	<ul style="list-style-type: none"> • L'aparell no està anivellat. Afluïxar o estrènyer els peus ajustables (si escau). • Parts de la vaixel·la són sobresurt de les cistelles.
La porta de l'aparell s'obre durant el cicle de rentat.	<ul style="list-style-type: none"> • La funció AirDry està activa. Pot desactivar la funció. Consulti «Configuració».
Sorolls de cops o vibracions de l'interior de l'aparell.	<ul style="list-style-type: none"> • La vaixel·la no està degudament arreglat a les cistelles. Consulteu el manual de càrrega de les cistelles. • Assegureu-vos que els braços de l'aerosol poden girar lliurement.
Els viatges de l'aparell el circuit-beaker.	<ul style="list-style-type: none"> • L'amperatge és insuficient per subministrar simultàniament tots els aparells en ús. Comproveu l'amperatge del sòcol i la capacitat del comptador o apagueu un dels aparells en ús. • Culpa elèctrica interna de l'aparell. Posi's en contacte amb el servei autoritzat més proper.



Refereixi's a «**Abans del primer utilitzar ús**», «**Ús diari**», o «**Consells**» per unes altres possibles causes.

Un cop hàgiu comprovat l'aparell, apagueu-lo i engegueu-lo. Si el problema persisteix, poseu-vos en contacte amb un servei autoritzat.

Per als codis d'alarma no descrits a la taula, posi's en contacte amb un servei autoritzat.



AVÍS!

No és recomanable fer servir l'aparell fins que el problema s'hagi resolt completament. Desendolli l'aparell i no el torni a endollar fins estar segur que funciona correctament.

12.1 Els resultats de rentat i d'assecat no són satisfactoris

Problema	Possible causa i solució
Resultats de rentatge insatisfactoris.	<ul style="list-style-type: none">• Consulteu els capítols "Ús diari", " Consells i trucs" i de càrrega de les cistelles.• Utilitzeu programes de rentat més intensius.• Activeu l'opció Extra Power per millorar els resultats del rentat d'un programa en concret.• Netegeu els braços aspersors i els filtres. Consulteu el capítol "Cura i neteja".
Resultats d'assecat insatisfactoris.	<ul style="list-style-type: none">• La vaixella s'ha deixat massa temps dins l'aparell amb la porta tancada. Activeu AirDry per ajustar l'obertura automàtica de la porta i per millorar l'eficiència de l'assecat.• No hi ha abrillantador o la quantitat no és suficient. Ompliu el dispensador d'abrillantador o pugeu la dosi.• La qualitat del producte abrillantador en pot ser la causa.• Faci servir sempre abrillantador, fins i tot amb multipastilles.• És possible que els objectes de plàstic s'hagin d'assecar amb un drap.• El programa no fa la fase d'assecat. Consulteu la taula de programes.
Rattles blanquinoses o capes blavoses a vasos i plats.	<ul style="list-style-type: none">• La quantitat d'abrillantador que utilitza l'aparell és massa gran. Redueu la dosi d'abrillantador a un nivell més baix.• La quantitat de detergent és massa alta.
Taques i gotes seques d'aigua a vasos i plats.	<ul style="list-style-type: none">• La quantitat d'abrillantador que utilitza l'aparell no és suficient. Augmenti la dosi a un nivell més alt.• La qualitat del producte abrillantador en pot ser la causa.
L'interior de l'aparell està moll.	<ul style="list-style-type: none">• No es tracta de cap defecte de l'aparell. La humitat es condensa les parets de l'aparell.
Escuma poc comú durant el rentatge.	<ul style="list-style-type: none">• Faci servir només detergent dissenyat específicament per a rentavaixelles.• Faci servir un detergent d'un altre fabricant.• No esbandeixi prèviament els plats amb aigua de l'aixeta.
Restes de rovell als coberts.	<ul style="list-style-type: none">• Hi ha massa sal a l'aigua de rentatge. Consulteu l'apartat «El descalcificador de l'aigua».• S'han col·locat junts els coberts de plata i d'acer inoxidable. No posi massa junts els estris de plata i d'acer inoxidable.
Queden residus de detergent al dispensador quan finalitza el programa.	<ul style="list-style-type: none">• La pastilla de detergent s'ha quedat encallada al dispensador i l'aigua no l'ha desfeta completament.• L'aigua no pot desfer el detergent del dispensador. Asseguri's que el braç aspersor no estigui bloquejat o embussat.• Assegureu-vos que els objectes de les cistelles no impedeixin l'obertura de la tapa del dispensador de detergent.
Hi ha olors a dins de l'aparell.	<ul style="list-style-type: none">• Consulteu el capítol "Cura i neteja".• Comenceu el programa Machine Care amb un descalcificador o un producte de neteja especial per a rentavaixelles.

Problema	Possible causa i solució
Restes de calç a la vaixel·la, al bombo i a la part interior de la porta.	<ul style="list-style-type: none"> • El nivell de sal és baix, comproveu l'indicador de recàrrega. • La tapa del dispensador de sal no està ben tancada. • La duresa de l'aigua de l'aixeta és elevada. Consulteu l'apartat «El descalcificador de l'aigua». • Encara que faci servir multipastilles, utilitzeu també sal i ajusti la regeneració del descalcificador de l'aigua. Consulteu l'apartat «El descalcificador de l'aigua». • Comenceu el programa Machine Care amb un descalcificador especial per a rentavaixelles. • Si segueixen apareixent dipòsits de calç, netegi l'aparell amb un detergent adient. • Provi un detergent diferent. • Contacteu amb el fabricant del detergent.
Vaixella desllustrada, descolorida o esquerdada.	<ul style="list-style-type: none"> • Assegureu-vos de rentar al rentavaixel·la únicament objectes aptes per a rentavaixelles. • Carregueu i descarregueu la cistella amb cura. Consultu el manual de càrrega de les cistelles. • Col·loqueu els objectes delicats a la cistella superior. • Activeu l'opció Glass Care per garantir el tractament especial per a estris delicats o de cristall.

Vegeu "Abans del primer ús", "Ús diari" o "Consells i trucs" per veure altres causes possibles.

13. INFORMACIÓ TÈCNICA

Mesures	Amplada/alçada/profunditat (mm)	596 / 850 / 610
Connexió elèctrica ¹⁾	Tensió (V)	220 - 240
	Freqüència (Hz)	50
Pressió d'aigua	Mín. / Màx. MPa (bar)	0.05 (0.5) / 1 (10)
Subministrament d'aigua	Aigua freda o aigua calenta ²⁾	mín. 5 - màx. 60 °C
Capacitat	Capacitat de coberts	14

¹⁾ Consultu la placa de característiques per veure altres valors.

²⁾ Si l'aigua calenta prové d'una font d'energia alternativa (p. ex., plaques solars), faci servir el subministrament d'aigua calenta per reduir el consum d'energia.

13.1 Enllaç a la base de dades UE EPREL

El codi QR de l'etiqueta energètica subministrada amb l'aparell inclou un enllaç web al registre d'aquest aparell a la base de dades UE EPREL. Conserveu l'etiqueta energètica per a futures consultes, així com

el manual de l'usuari i la resta de documentació subministrada amb l'aparell.

També podeu accedir a la informació sobre el rendiment del producte de la base de dades UE EPREL des de l'enllaç <https://eprel.ec.europa.eu>, cercant el nom del model i el número de producte que es pot trobar a la placa de característiques de l'aparell.

Consulteu el capítol “Descripció del producte”.

14. QÜESTIONS MEDIAMBIENTALS

Recicleu els materials amb el símbol .
Diposeu l'embalatge en contenidors adequats per al seu posterior reciclatge.
Ajudeu a protegir el medi ambient i la salut humana i a reciclar les deixalles procedents d'aparells elèctrics i electrònics. No llenceu a

les escombraries domèstiques els aparells amb el símbol . Porteu el producte a les instal·lacions de reciclatge locals o poseu-vos en contacte amb la seva oficina municipal.

Bem-vindo(a) à AEG! Obrigado por escolher o nosso aparelho.



Obter conselhos de utilização, folhetos, resolução de problemas e informações sobre assistência e reparações:
www.aeg.com/support

Sujeito a alterações sem aviso prévio.

ÍNDICE

1. INFORMAÇÕES DE SEGURANÇA.....	29
2. INSTRUÇÕES DE SEGURANÇA.....	31
3. DESCRIÇÃO DO PRODUTO.....	33
4. PAINEL DE COMANDOS.....	34
5. PROGRAMAS.....	34
6. PROGRAMAÇÕES.....	37
7. OPÇÕES.....	41
8. ANTES DA PRIMEIRA UTILIZAÇÃO.....	42
9. UTILIZAÇÃO DIÁRIA.....	43
10. SUGESTÕES E DICAS.....	45
11. CUIDADOS E LIMPEZA.....	47
12. RESOLUÇÃO DE PROBLEMAS.....	51
13. INFORMAÇÃO TÉCNICA.....	55
14. PREOCUPAÇÕES AMBIENTAIS.....	55

1. ⚠️ INFORMAÇÕES DE SEGURANÇA

Leia atentamente as instruções fornecidas antes de instalar e utilizar o aparelho. O fabricante não poderá ser responsabilizado por ferimentos ou danos resultantes de instalação incorreta ou utilização incorreta. Guarde sempre as instruções num sítio seguro e acessível para consultar no futuro.

1.1 Segurança de crianças e pessoas vulneráveis

- Este aparelho pode ser utilizado por crianças com 8 anos de idade ou mais velhas e por pessoas com capacidades físicas, sensoriais ou mentais reduzidas ou falta de experiência e conhecimento se forem supervisionadas ou instruídas no que respeita à utilização do aparelho de uma forma segura e compreenderem os perigos envolvidos.

- É necessário manter as crianças entre 3 e 8 anos de idade e pessoas com incapacidades muito extensas e complexas afastadas do aparelho, a menos que sejam constantemente vigiadas.
- É necessário manter as crianças com menos de 3 anos de idade afastadas do aparelho, a menos que sejam constantemente vigiadas.
- As crianças devem ser vigiadas para garantir que não brincam com o aparelho.
- Mantenha os detergentes fora do alcance das crianças.
- Mantenha as crianças e os animais domésticos afastados do aparelho quando a porta estiver aberta.
- A limpeza e a manutenção básica do aparelho não devem ser efetuadas por crianças sem supervisão.

1.2 Segurança geral

- Este aparelho destina-se apenas a lavar louça e talheres domésticos.
- Este aparelho foi concebido unicamente para utilização doméstica num ambiente interior.
- Este aparelho pode ser utilizado em escritórios, quartos de hóspedes de hotéis, quartos de hóspedes de pousadas, casas de hóspedes de turismo rural e outros alojamentos semelhantes onde tal utilização não exceda os níveis de utilização doméstica (médios).
- Não altere as especificações deste aparelho.
- A pressão de funcionamento da água (mínima e máxima) tem de situar-se entre 0.05 (0.5) / 1 (10) bar (MPa).
- Siga o número máximo de 14 definições de colocação.
- A porta do aparelho não deve ser deixada na posição aberta para evitar o risco de tropeçar.
- Se o cabo de alimentação estiver danificado, deve ser substituído pelo fabricante, por um Centro de Assistência Técnica Autorizado ou por uma pessoa igualmente qualificada, para evitar perigos.

- **AVISO:** As facas e outros utensílios com pontas afiadas devem ser introduzidas no cesto com a ponta virada para baixo ou colocadas numa posição horizontal.
- Antes de qualquer operação de manutenção, desative o aparelho e desligue a ficha da tomada elétrica.
- Não utilize jatos de água e/ou vapor a alta pressão para limpar o aparelho.
- Se o aparelho tiver aberturas de ventilação na base, não devem ficar obstruídas por tapetes ou carpetes.
- O aparelho deve ser ligado à rede de abastecimento de água com a mangueira nova fornecida. Não é permitido reutilizar uma mangueira antiga.

2. INSTRUÇÕES DE SEGURANÇA

2.1 Instalação

AVISO!

A instalação deste aparelho tem de ser efetuada por uma pessoa qualificada.

- Retire a embalagem toda.
- Não instale nem utilize o aparelho se estiver danificado.
- Siga as instruções de instalação fornecidas com o aparelho.
- Tenha sempre cuidado quando deslocar o aparelho porque ele é pesado. Utilize sempre luvas de proteção e calçado fechado.
- Não instale nem utilize o aparelho em locais com temperatura inferior a 0 °C.
- Instale o aparelho num local seguro e adequado que cumpra com os requisitos da instalação.

2.2 Ligação elétrica

AVISO!

Risco de incêndio e choque elétrico.

- Aviso: este aparelho foi concebido para ser instalado/ligado com ligação à terra no edifício.
- Certifique-se de que os parâmetros indicados na placa de características são

compatíveis com as características da alimentação eléctrica.

- Utilize sempre uma tomada devidamente instalada e à prova de choques elétricos.
- Não utilize adaptadores de tomadas duplas ou triplas, nem cabos de extensão.
- Certifique-se de que não danifica a ficha e o cabo de alimentação eléctrica. Se for necessário substituir o cabo de alimentação, esta operação deve ser efectuada pelo nosso Centro de Assistência Técnica.
- Ligue a ficha à tomada elétrica apenas no final da instalação. Certifique-se de que a ficha fica acessível após a instalação.
- Não puxe o cabo de alimentação para desligar o aparelho. Puxe sempre a ficha.

2.3 Ligação de água

- Não danifique as mangueiras da água.
- Antes de ligar o aparelho a canos novos, canos que não sejam usados há muito tempo, canos que tenham sido sujeitos a reparações ou canos que tenham recebido dispositivos novos (contador de água, etc.), deixe sair água até que saia limpa.
- Durante a primeira utilização do aparelho, certifique-se de que não existem fugas de água.
- Se a mangueira de entrada de água estiver danificada, feche imediatamente a

torneira da água e desligue a ficha da tomada eléctrica. Contactar um Centro de Assistência Técnica para saber como substituir a mangueira de entrada de água.

- Sem alimentação eléctrica, o sistema de protecção contra fugas de água não está activo. Neste caso, existe o risco de inundação.
- A mangueira de entrada de água tem uma válvula de segurança e uma bainha com um cabo de alimentação interior.

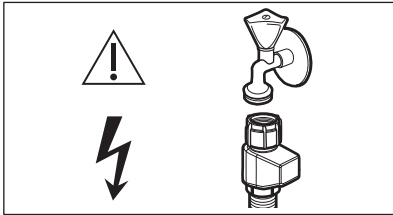

⚠ AVISO!

⚡ Tensão perigosa.

2.4 Utilização

- Não coloque produtos inflamáveis, nem objetos molhados com produtos inflamáveis, no interior, perto ou em cima do aparelho.
- Os detergentes para a máquina de lavar loiça são perigosos. Siga as instruções de segurança da embalagem do detergente.
- Não beba nem brinque com a água no aparelho.
- Não retire a loiça do aparelho enquanto o programa não estiver concluído. Pode restar algum detergente na loiça.
- Não armazene artigos ou aplique pressão sobre a porta aberta do aparelho.
- O aparelho pode libertar vapor quente se abrir a porta durante o decorrer de um programa.

2.5 Assistência técnica

- Para reparar o aparelho, contacte o Centro de Assistência Técnica Autorizado. Utilize apenas peças sobressalentes originais.
- Note que uma reparação própria ou não profissional pode ter consequências para a segurança e anular a garantia.

- As seguintes peças de reposição estão disponíveis durante pelo menos 7 anos após o modelo ser descontinuado: motor, bomba de circulação e escoamento, aquecedores e elementos de aquecimento, incluindo bombas de calor, tubagem e equipamento relacionado, incluindo mangueiras, válvulas, filtros e aquastops, peças estruturais e interiores relacionadas com unidades da porta, placas de circuito impresso, visores eletrónicos, interruptores de pressão, termostatos e sensores, software e firmware incluindo software de restauro. As seguintes peças de reposição estão disponíveis durante pelo menos 10 anos após o modelo ser descontinuado: dobradiças e vedantes da porta, outros vedantes, braços aspersores, filtros de escoamento, suportes interiores e periféricos de plástico, tais como cestos e tampas. A duração pode ser mais longa no seu país. Para saber mais informações, visite o nosso website.
- Note que algumas destas peças de reposição só estão disponíveis para reparadores profissionais e que nem todas as peças de reposição são relevantes para todos os modelos.
- Relativamente à(s) lâmpada(s) no interior deste produto e às lâmpadas sobressalentes vendidas separadamente: Estas lâmpadas destinam-se a suportar condições físicas extremas em eletrodomésticos, tais como temperatura, vibração, humidade, ou destinam-se a sinalizar informação relativamente ao estado operacional do aparelho. Não se destinam a ser utilizadas em outras aplicações e não se adequam à iluminação de espaços domésticos.

2.6 Eliminação

⚠ AVISO!

Risco de ferimentos ou asfixia.

- Desligue o aparelho da alimentação eléctrica.
- Corte o cabo de alimentação eléctrica e elimine-o.

- Remova o trinco da porta para evitar que crianças ou animais de estimação possam ficar aprisionados no interior do aparelho.

3. DESCRIÇÃO DO PRODUTO

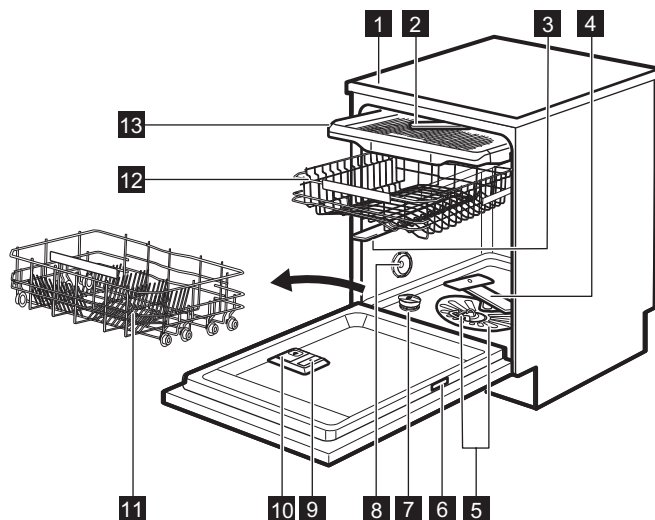

- 1** Tampo do balcão
- 2** Braço aspersor de teto
- 3** Braço aspersor superior
- 4** Braço aspersor inferior
- 5** Filtros
- 6** Placa de classificação
- 7** Depósito de sal
- 8** Saída de ar
- 9** Distribuidor de abrillantador
- 10** Distribuidor de detergente
- 11** Cesto inferior
- 12** Cesto superior
- 13** Gaveta de talheres

3.1 Beam-on-Floor

Beam-on-Floor é uma luz que é projetada no chão, por baixo da porta do aparelho.

- Quando um programa inicia, aparece uma luz vermelha que permanece acesa durante toda a duração do programa.
- Quando o programa terminar, acende-se uma luz verde.
- Quando o aparelho tem uma anomalia, a luz vermelha fica intermitente.



Beam-on-Floor apaga-se quando o aparelho é desativado.



Quando a função AirDry for ativada durante a fase de secagem, a projeção no chão poderá não ser totalmente visível. Para ver se o ciclo terminou, verifique o painel de comandos.

4. PAINEL DE COMANDOS

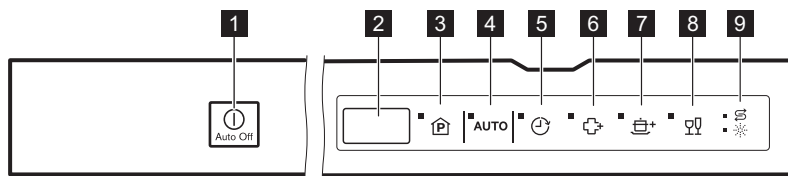

1 Botão On/Off

2 Visor

3 Botão de seleção do programa

4 Botão de programa AUTO

5 Botão de início diferido

6 Botão Extra Hygiene

7 Botão Extra Power

8 Botão Glass Care

9 Indicadores

4.1 Indicadores

Indicador	Do ciclo
	Indicador de falta de sal. Está aceso quando o recipiente do sal necessita de ser reabastecido. Está sempre desligado durante o funcionamento do programa.
	Indicador de abrlhantador. Está aceso quando o dispensador de abrlhantador necessita de ser reabastecido. Está sempre desligado durante o funcionamento do programa.

5. PROGRAMAS

A numeração dos programas na tabela (P1, P2, etc.) reflete a sua sequência no painel de controle.

A ordem dos programas na tabela pode não refletir a sua sequência no painel de comandos.

Programa	Carga de máquina de lavar louça	Nível de sujidade	Fases do programa	Opções
P1 ECO 1)	Loiça, talheres, tachos, panelas	Normal, ligeiramente seca	<ul style="list-style-type: none">• Pré-lavagem• Lavagem de louça a 45 °C• Enxaguamento intermédio• Enxaguamento final a 45 °C• Secagem• AirDry 2)	<ul style="list-style-type: none">• Extra Power• Glass Care• Extra Hygiene

Programa	Carga de máquina de lavar loiça	Nível de sujidade	Fases do programa	Opções
P2 160 min	Loiça, talheres, tachos, panelas	Normal a intensa, seca	<ul style="list-style-type: none"> • Pré-lavagem • Lavagem de loiça a 60 °C • Enxaguamento intermédio • Enxaguamento final a 60 °C • Secagem • AirDry 2) 	<ul style="list-style-type: none"> • Extra Power • Glass Care • Extra Hygiene
P3 90 min	Loiça, talheres, tachos, panelas	Normal, ligeiramente seca	<ul style="list-style-type: none"> • Lavagem de loiça a 60 °C • Enxaguamento intermédio • Enxaguamento final a 55 °C • Secagem • AirDry 2) 	<ul style="list-style-type: none"> • Extra Power • Glass Care • Extra Hygiene
P4 60 min	Loiça, talheres	Fresca, ligeiramente seca	<ul style="list-style-type: none"> • Lavagem de loiça a 60 °C • Enxaguamento intermédio • Enxaguamento final a 50 °C • AirDry 2) 	<ul style="list-style-type: none"> • Extra Power • Glass Care • Extra Hygiene
P5 30 min	Loiça, talheres	Frescos	<ul style="list-style-type: none"> • Lavagem de loiça a 50 °C • Enxaguamento intermédio • Enxaguamento final a 45 °C • AirDry 2) 	<ul style="list-style-type: none"> • Extra Power • Glass Care • Extra Hygiene
P6 Extra Silent 3)	Loiça, talheres	Sujidade normal	<ul style="list-style-type: none"> • Pré-lavagem • Lavagem de loiça a 60 °C • Enxaguamento intermédio • Enxaguamento final a 50 °C • Secagem • AirDry 2) 	
P7 Rinse Hold 4)	Todas	Todas	<ul style="list-style-type: none"> • Pré-lavagem 	
P8 Machine Care 5)	Nenhum	Limpar o interior do aparelho	<ul style="list-style-type: none"> • Limpeza 70 °C • Enxaguamento intermédio • Enxaguamento final • AirDry 2) 	

Programa	Carga de máquina de lavar loiça	Nível de sujidade	Fases do programa	Opções
P9 AUTO 6)	Loiça, talheres, tachos, painelas	Todas	<ul style="list-style-type: none"> • Pré-lavagem • Lavagem de loiça a 50 - 60 °C • Enxaguamento intermédio • Enxaguamento final a 60 °C • Secagem • AirDry 2) 	

1) Com este programa, terá os consumos de água e energia mais eficientes para loiça e talheres com sujidade normal. Este é o programa padrão para institutos de testes. Este programa é utilizado para avaliar a conformidade com o Regulamento de Ecodesign da Comissão (UE) 2019/2022.

2) Abertura automática da porta durante a fase de secagem. Consulte o capítulo "Definições".

3) Este é o programa mais silencioso. A bomba de lavagem funciona a uma velocidade muito baixa para reduzir o ruído gerado pelo aparelho. Devido à velocidade baixa, a duração do programa é longa.

4) Com este programa, pode enxaguar rapidamente os resíduos de alimentos da loiça e evitar a formação de odores no aparelho. Não utilize detergente com este programa.

5) Este programa foi concebido para limpar o interior do aparelho de forma eficaz e eficiente. Remove calcário e gordura. O programa deve ser executado, pelo menos, de 2 em 2 meses com um descalcificador ou um produto de limpeza concebido para máquinas de lavar loiça e sem qualquer carga.

6) O aparelho deteta o nível de sujidade e a quantidade de loiça nos cestos. Ajusta automaticamente a temperatura e a quantidade de água, o consumo de energia e a duração do programa.

5.1 Valores de consumo

Programa 1)2)	Água (l)	Energia (kWh)	Duração (min.)
P1 ECO	10.9	0.644	270
P2 160 min	11.9	1.210	160
P3 90 min	11.9	1.110	90
P4 60 min	11.8	0.970	60
P5 30 min	11.0	0.620	30
P6 Extra Silent	11.9	0.980	256
P7 Rinse Hold	5.0	0.010	15
P8 Machine Care	10.6	0.710	60

Programa 1)2)	Água (l)	Energia (kWh)	Duração (min.)
P9 AUTO	12.1	1.220	170

1) A pressão e a temperatura da água, bem como as variações da corrente elétrica, as opções, a quantidade de pratos e os graus de sujidade podem alterar os valores.

2) Os valores para programas diferentes de ECO são apenas indicativos.

5.2 Informação para institutos de teste

Para receber a informação necessária para realizar testes de desempenho (por exemplo, de acordo com a diretiva EN60436), envie um e-mail para:

info.test@dishwasher-production.com

No seu pedido, inclua o código do número do produto (PNC) constante da placa de características.

Para questões relacionadas com a sua máquina de lavar loiça, consulte o manual de assistência fornecido com o seu aparelho.

6. PROGRAMAÇÕES

6.1 Modo de seleção de programa e de modo de utilizador

Quando o aparelho está no modo de seleção de programa, pode seleccionar um programa e entrar no modo de utilizador.

Também pode ver o número de ciclos de lavagem concluídos.

Definições disponíveis no modo de utilizador:

- Nível do descalcificador da água, de acordo com a dureza da água.
- Ativação ou desativação da indicação de falta de brilhantador.
- Nível de brilhantador de acordo com a dosagem necessária.
- Ativação ou desativação do sinal sonoro de fim de um programa.
- Ativação ou desativação da opção AirDry.
- Reinicialização de fábrica.

As definições guardadas permanecem válidas até que volte a alterá-las.

Como entrar no modo de selecção de programa





O aparelho está no modo de selecção de programa quando o visor apresenta o número de programa **P1**.

Após a activação, o aparelho fica no modo de selecção de programa por predefinição. Se não ficar, entre no modo de selecção de programa assim:

Prima continuamente **AUTO** e  em simultâneo até que o aparelho entre no modo de selecção de programa.

Como entrar no modo de utilizador

Certifique-se de que o aparelho está no modo de selecção de programa.

Para entrar no modo de utilizador, mantenha os botões **AUTO** e  premidos em simultâneo até que os indicadores , **AUTO**, ,  e  comecem a piscar e o visor fique em branco.

6.2 O descalcificador de água

O descalcificador da água remove minerais da água que podem ter um efeito negativo nos resultados da lavagem e no aparelho.

Quanto maior for o teor destes minerais, maior é a dureza da água. A dureza da água é medida em escalas equivalentes.

O descalcificador da água deve ser regulado de acordo com a dureza da água na sua região. Os serviços de abastecimento de água podem informá-lo sobre a dureza da água na sua área de residência. Defina o nível correto do descalcificador da água para garantir bons resultados de lavagem.

Dureza da água

Graus alemães (°dH)	Graus franceses (°fH)	mmol/l	mg/l (ppm)	Graus Clarke	Nível do descalcificador da água
47 - 50	84 - 90	8.4 - 9.0	835 - 904	58 - 63	10
43 - 46	76 - 83	7.6 - 8.3	755 - 834	53 - 57	9
37 - 42	65 - 75	6.5 - 7.5	645 - 754	46 - 52	8
29 - 36	51 - 64	5.1 - 6.4	505 - 644	36 - 45	7
23 - 28	40 - 50	4.0 - 5.0	395 - 504	28 - 35	6
19 - 22	33 - 39	3.3 - 3.9	325 - 394	23 - 27	5 ¹⁾
15 - 18	26 - 32	2.6 - 3.2	255 - 324	18 - 22	4
11 - 14	19 - 25	1.9 - 2.5	185 - 254	13 - 17	3
4 - 10	7 - 18	0.7 - 1.8	70 - 184	5 - 12	2
<4	<7	<0.7	<70	< 5	1 ²⁾

1) Definição de fábrica.

2) Não utilize sal neste nível.

Independentemente do tipo de detergente utilizado, defina o nível de dureza da água adequado para manter ativo o indicador de reabastecimento de sal.



As pastilhas combinadas que contêm sal não são suficientemente eficazes para amaciar água dura.

Processo de regeneração

Para o correto funcionamento do descalcificador da água, a resina do dispositivo descalcificador tem necessidade de ser regenerada regularmente. Este processo é automático e faz parte da operação normal da máquina de lavar loiça.

Quando a quantidade de água prescrita (ver valores na tabela) tiver sido utilizada desde o processo de regeneração anterior, um novo

processo de regeneração será iniciado entre o enxaguamento final e o fim do programa.

Nível do descalcificador da água	Quantidade de água (l)
1	250
2	100
3	62
4	47
5	25
6	17
7	10
8	5
9	3

Nível do descalcificador da água	Quantidade de água (l)
10	3

Em caso da regulação elevada de descalcificador da água, esta pode ser igualmente efetuada a meio do programa, antes do enxaguamento (duas vezes durante um programa). A inicialização da regeneração não tem um impacto na duração do ciclo, exceto se ocorrer a meio de um programa ou no fim de um programa com uma fase de secagem curta. Nestes casos, a regeneração prolonga a duração total de um programa por mais 5 minutos.

Subsequentemente, o enxaguamento do descalcificador da água que dura 5 minutos pode iniciar no mesmo ciclo ou no início do programa seguinte. Esta atividade aumenta o consumo total de água do programa por mais 4 litros e o consumo energético total de um programa por mais 2 Wh. O enxaguamento do descalcificador termina com um escoamento completo.

O enxaguamento do descalcificador efetuado (mais do que um no mesmo ciclo) pode prolongar a duração do programa em mais 5 minutos, quando ocorre em qualquer ponto no início ou no meio de um programa.



Todos os valores de consumo mencionados nesta secção são determinados de acordo com a norma atualmente aplicável em condições de laboratório com dureza da água de 2,5 mmol/l (descalcificador da água: nível 3) de acordo com o regulamento: 2019/2022 .

A pressão e a temperatura da água, bem como as variações da corrente elétrica, podem alterar os valores.

Como regular o nível do descalcificador da água

Certifique-se de que o aparelho está no modo de utilizador.

1. Prima .

- Os indicadores **AUTO**, e + apagam-se.
- O indicador ainda pisca.
- O visor apresenta a definição atual: por exemplo, $5 \text{ l} = \text{nível } 5$.

2. Prima repetidamente para mudar a definição.
3. Prima o botão On/Off para confirmar a seleção.

6.3 Aviso de distribuidor de abrilhantador vazio

O abrilhantador ajuda a secar a loiça sem riscos e manchas. É libertado automaticamente durante o enxaguamento final.

Quando a câmara de abrilhantador estiver vazia, o indicador de falta de abrilhantador acende-se. Se a secagem for satisfatória quando utilizar apenas pastilhas combinadas, pode desativar a notificação de reabastecimento de abrilhantador. No entanto, recomendamos que utilize sempre abrilhantador para obter a melhor secagem possível.

Se utilizar detergente normal ou pastilhas combinadas sem abrilhantador, ative o aviso para manter o indicador de falta de abrilhantador a funcionar.

Como desativar a indicação de falta de abrilhantador

Certifique-se de que o aparelho está no modo de utilizador.

1. Prima **AUTO**.

- Os indicadores , , e + apagam-se.
- O indicador **AUTO** ainda pisca.
- O visor apresenta a definição atual.
 - $0 \text{ l} =$ a indicação de falta de abrilhantador esta desativada.
 - $1 \text{ l} =$ a indicação de falta de abrilhantador esta ativada.







2. Prima **AUTO** para mudar a definição.
3. Prima On/Off para confirmar a seleção.

6.4 Nível de abrilhantador

Ajuste a quantidade de abrilhantador libertado entre 1 (quantidade mínima) e 6 (quantidade máxima). O nível 0 desactiva o distribuidor de abrilhantador e impede a libertação de abrilhantador. Definição de fábrica: 5.

Como definir o nível de abrilhantador

Certifique-se de que o aparelho está no modo de utilizador.

1. Prima .
 - Os indicadores , **AUTO**,  e  estão desligados.
 - O indicador  ainda pisca.
 - O visor apresenta a definição atual: por exemplo **4A** = nível 4.
2. Prima  repetidamente para alterar a definição.
3. Prima ligado/desligado para confirmar a seleção.







6.5 Sinais sonoros

O aparelho emite sinais sonoros quando ocorre alguma anomalia. Não é possível desactivar estes sinais sonoros.

Também existe um sinal sonoro que é emitido quando um programa termina. Este sinal sonoro está desactivado por predefinição, mas é possível activá-lo.

Como ativar o sinal sonoro de fim de programa

Certifique-se de que o aparelho está no modo de utilizador.

1. Prima .
 - Os indicadores , **AUTO**,  e  apagam-se.
 - O indicador  ainda pisca.
 - O visor apresenta a definição atual.
 - **0b** = sinal sonoro desativado.
 - **1b** = sinal sonoro ativado.
2. Prima  para mudar a definição.
3. Prima On/Off para confirmar a seleção.

6.6 AirDry

A opção AirDry melhora a secagem e reduz o consumo de energia. A porta do aparelho abre automaticamente durante a fase de secagem e permanece entreaberta.

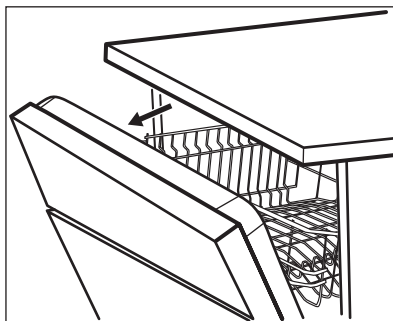

AirDry é ativada automaticamente com todos os programas, que não Rinse Hold (se aplicável).

A duração da fase de secagem e o tempo de abertura da porta variam dependendo do programa seleccionado e das opções seleccionadas.

Quando AirDry abre a porta, o visor apresenta o tempo remanescente do programa em execução.

CUIDADO!

Não tente fechar a porta do aparelho durante os primeiros 2 minutos após a abertura automática. Isto pode danificar o aparelho.

Se, após isso, a porta for mantida fechada durante, pelo menos, 3 minutos, o programa atual termina.







CUIDADO!

Se crianças tiverem acesso ao aparelho, aconselhamos que desative AirDry. A abertura automática da porta pode representar um perigo.

Como desativar a opção AirDry

Certifique-se de que o aparelho está no modo de utilizador.

1. Prima .

- Os indicadores , **AUTO**,  e  apagam-se.
 - O indicador  ainda pisca.
 - O visor apresenta a definição atual.
 -  = AirDry desativada
 -  = AirDry ativada.
- Prima  para mudar a definição.
 - Prima On/Off para confirmar a seleção.

6.7 Reposição de fábrica

A reposição de fábrica restaura as predefinições de fábrica. Antes de efetuar a reposição, certifique-se de que o aparelho está no modo de utilizador.

Prima continuamente **AUTO** e  durante 5 segundos.

O visor apresenta _ _ _ durante cerca de 5 segundos.

O aparelho volta ao modo de seleção de programa.



A reposição de fábrica não repõe o contador de ciclos.

6.8 Contador de ciclos

Pode ver o número de ciclos de lavagem concluídos no contador de ciclos.

- Prima o botão ligar/desligar para ativar a máquina de lavar loiça. Certifique-se de que o aparelho está no modo de seleção de programa.
- Prima continuamente **AUTO** e  durante 5 segundos.

O visor apresenta uC e, em seguida, o número de ciclos.

Prima qualquer botão para sair do contador de ciclos.



Depois de atingir 65535, o contador de ciclos reinicia.

7. OPÇÕES



É necessário ativar sempre as opções que deseja antes de iniciar um programa. Não é possível ativar ou desativar opções durante o funcionamento de um programa.



Nem todas as opções são compatíveis entre si. Se tentar selecionar opções incompatíveis, o aparelho desativa automaticamente uma ou mais dessas opções. Apenas os indicadores das opções que ficarem ativas continuarão acesos.



Se uma opção não for aplicável ao programa, o indicador correspondente fica apagado ou pisca rapidamente durante alguns segundos e apaga-se.



A ativação de opções pode afetar o consumo de água e energia assim como a duração do programa.

7.1 Extra Hygiene

Esta opção melhora a limpeza porque mantém a temperatura entre os 65 e os 70 °C durante 10 minutos na última fase de enxaguamento.

Como ativar a opção Extra Hygiene

Prima .

O indicador correspondente acende.

O visor apresenta a duração do programa atualizada.

7.2 Extra Power

Esta opção melhora os resultados de lavagem do programa selecionado. Aumenta a temperatura e duração da lavagem.

Como ativar Extra Power

Premir .

O indicador correspondente acende.

O visor apresenta a duração atualizada do programa.

7.3 Glass Care

Esta opção protege uma carga delicada, em particular, copos e outros objetos de vidro, contra danos. Previne mudanças rápidas na temperatura de lavagem do programa selecionado e redu-las a 45 °C.

Como ativar Glass Care

Premir .

O indicador correspondente acende.

O visor apresenta a duração atualizada do programa.

8. ANTES DA PRIMEIRA UTILIZAÇÃO

1. Certifique-se de que o nível definido para o descalcificador da água corresponde à dureza da água fornecida. Caso contrário, ajuste o nível do descalcificador da água.

2. Encha o depósito de sal.

3. Encha o distribuidor de brilhantador.

4. Abra a torneira da água.

5. Inicie um programa para remover eventuais resíduos de processamento que possam ainda existir no aparelho. Não utilize detergente e não coloque loiça nos cestos.

Após iniciar o programa, o aparelho pode demorar até 5 minutos a recarregar a resina no descalcificador da água. A fase de lavagem começa apenas quando este processo terminar. O processo é repetido periodicamente.

8.1 O depósito de sal

CUIDADO!

Utilize apenas sal de regeneração para máquinas de lavar loiça. Não utilize sal de cozinha.

O sal é utilizado para recarregar a resina do amaciador da água e para garantir bons resultados de lavagem no quotidiano.

Como encher o depósito de sal

1. Rode a tampa do depósito de sal para a esquerda e retire-a.
2. Coloque 1 litro de água no depósito de sal (apenas para primeira vez).
3. Encha o depósito de sal com sal para máquina de lavar loiça (até estar cheio).

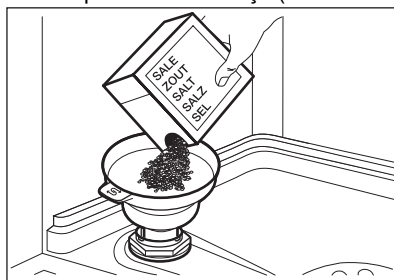

4. Agite o funil com cuidado segurando-o pela pega para introduzir os últimos grãos.
5. Remova o sal em torno da abertura do depósito de sal.

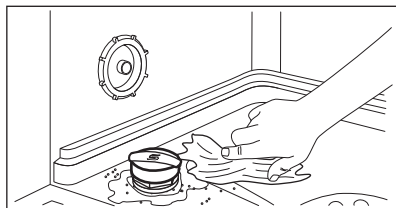

6. Rode a tampa no sentido dos ponteiros do relógio para fechar o depósito de sal.

⚠ CUIDADO!

É possível que saia água e sal do depósito de sal quando estiver a enchê-lo. Para evitar a corrosão, encha o depósito de sal e inicie imediatamente um ciclo completo de lavagem de louça com detergente.

8.2 Como encher o distribuidor de abrillantador

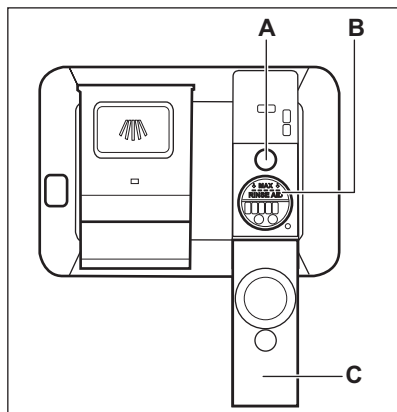

⚠ CUIDADO!

O compartimento (B) destina-se apenas ao abrillantador. Não encha com detergente.

⚠ CUIDADO!

Utilize apenas abrillantador especificamente concebido para máquinas de lavar loiça.

1. Abra a tampa (C).
2. Encha o distribuidor (B) até o abrillantador atingir a marca "MAX".
3. Retire o abrillantador entornado com um pano absorvente para evitar a formação de espuma em excesso.
4. Feche a tampa. Certifique-se de que a tampa fica bloqueada.



Encha o distribuidor de abrillantador quando o indicador (A) ficar claro.

9. UTILIZAÇÃO DIÁRIA

1. Abra a torneira da água.
2. Prima o botão Ligar/Desligar para ativar o aparelho.

Certifique-se de que o aparelho está no modo de seleção de programa.

- Se o indicador de falta de sal estiver aceso, encha o depósito de sal.
- Se o indicador de falta de abrillantador estiver aceso, encha o distribuidor de abrillantador.

3. Coloque os cestos.

4. Adicione o detergente.
5. Selecione e inicie um programa adequado ao tipo de carga e grau de sujidade.

9.1 Utilizar o detergente

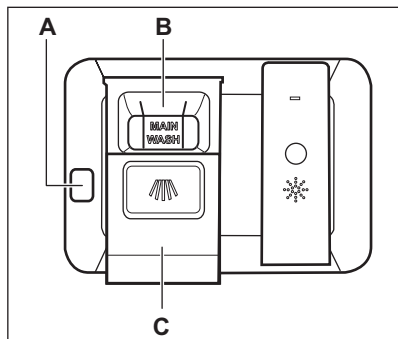

CUIDADO!

Utilize apenas detergente específico para máquinas de lavar loiça.

1. Prima o elemento de desbloqueio (A) para abrir a tampa (C).
2. Coloque o detergente (gel, pó ou pastilhas) no compartimento (B).
3. Se o programa tiver uma fase de pré-lavagem, coloque uma pequena quantidade de detergente na parte interior da porta do aparelho.
4. Feche a tampa. Certifique-se de que a tampa fica bloqueada.



Para mais informações sobre a dosagem de detergente, consulte as instruções do fabricante na embalagem do produto. Normalmente, 20 a 25 ml de detergente em gel são adequados para lavar uma carga com sujidade normal.



As extremidades superiores das duas nervuras verticais no interior do compartimento (B) indicam o nível máximo para encher o distribuidor com gel (máx. 30 ml).

9.2 Seleccionar e iniciar um programa

Iniciar um programa

1. Mantenha a porta do aparelho entreaberta.
2. Prima o botão On/Off para ativar o aparelho. Certifique-se de que o aparelho está no modo de seleção de programa.
3. Prima  repetidamente até que o visor apresente o número do programa escolhido. O visor apresenta o número do programa durante cerca de 3 segundos e depois apresenta a duração do programa.
4. Selecione as opções aplicáveis.
5. Feche a porta do aparelho para iniciar o programa.

Iniciar o programa **AUTO**

1. Mantenha a porta do aparelho entreaberta.
2. Prima o botão Ligar/Desligar para ativar o aparelho. Certifique-se de que o aparelho está no modo de seleção de programa.
3. Premir **AUTO**.
 - O indicador correspondente acende.
 - O visor apresenta o número do programa durante cerca de 3 segundos e depois apresenta a duração do programa.
4. Feche a porta do aparelho para iniciar o programa.

Iniciar um programa com início diferido

1. Selecione um programa.
2. Prima  repetidamente até que o visor apresente o tempo de atraso pretendido (de 1 a 24 horas).

O indicador  está aceso.

3. Feche a porta do aparelho para que a contagem decrescente inicie.

É possível aumentar o tempo de atraso durante a contagem decrescente, mas não é possível alterar o programa e as opções.

Quando a contagem decrescente terminar, o programa inicia.

Abrir a porta do aparelho durante o funcionamento

Se abrir a porta durante o funcionamento de um programa, o aparelho pára de funcionar. Isto pode afectar o consumo de energia e a duração do programa. Quando fechar a porta, o aparelho continua a partir do ponto de interrupção.

Se abrir a porta durante a fase de secagem e deixá-la aberta durante mais de 30 segundos, o programa termina. Isto não acontece se a porta for aberta pela função AirDry.

Cancelar o início diferido com a contagem decrescente já iniciada

Quando cancelar um início diferido, terá de seleccionar o programa e as opções novamente.

Prima continuamente **AUTO** e  em simultâneo até que o aparelho entre no modo de selecção de programa.

Cancelar o programa

Prima continuamente **AUTO** e  em simultâneo até que o aparelho entre no modo de selecção de programa.

Certifique-se de que existe detergente no distribuidor de detergente antes de iniciar outro programa.

Fim do programa

Quando o programa estiver concluído, o visor apresenta 0:00.

Todos os botões ficam inativos excepto o botão de Ligar/Desligar.

1. Prima a tecla ligar/desligar ou aguarde até Auto Off função para desativar automaticamente o aparelho. Se abrir ou fechar a porta antes da ativação Auto Off, o aparelho é desativado automaticamente.
2. Feche a torneira da água.

Função Auto Off

Esta função poupa energia desligando o aparelho quando não está em funcionamento.

A função entra em funcionamento:

- 5 minutos depois do programa estar concluído.
- Após 5 minutos se um programa não for iniciado.

10. SUGESTÕES E DICAS

10.1 Geral

Siga as sugestões abaixo para garantir resultados de lavagem e secagem óptimos e ajudar a proteger o ambiente.

- Lavar a loiça na máquina de lavar loiça de acordo com as instruções no manual do utilizador habitualmente consome menos água e energia do que lavar a loiça à mão.
- Carregue a máquina de lavar loiça até à sua capacidade total para poupar água e energia. Para melhores resultados de limpeza, disponha os artigos nos cestos conforme instruído no manual do utilizador e não sobrecarregue os cestos.
- Não passe a loiça por água antes de a colocar na máquina. Aumenta o consumo

de água e de energia. Quando necessário, selecione um programa.com fase pré-lavagem.

- Retire os resíduos maiores de alimentos da louça e esvazie chávenas e copos antes de os colocar no interior do aparelho.
- Mergulhe ou esfregue levemente os recipientes com alimentos cozidos ou assados antes de os lavar no aparelho.
- Certifique-se de que as peças nos cestos não entram em contacto ou tapam outras. Só assim a água consegue ter alcance completo e lavar a loiça.
- Pode utilizar detergente, abrillantador e sal para máquina de lavar loiça ou utilizar pastilhas combinadas (por exemplo, "Tudo

em 1"). Siga as instruções apresentadas na embalagem.

- Selecione um programa de acordo com o tipo de carga e o grau de sujidade. ECO confere a mais eficiente utilização do consumo de água e energia.
- Para prevenir que o calcário se acumule no interior do aparelho:
 - Ateste o depósito de sal sempre que necessário.
 - Utilize a dosagem recomendada de detergente e de abrilhantador.
 - Certifique-se de que o nível definido para o amaciador da água corresponde à dureza da água fornecida.
 - Siga as instruções no capítulo "Manutenção e limpeza".

10.2 Utilizar sal, abrilhantador e detergente

- Utilize apenas sal, abrilhantador e detergente concebidos para máquina de lavar loiça. A utilização de outros produtos pode danificar o aparelho.
- Para as áreas com água dura ou muito dura, recomendamos a utilização de detergente de máquina de lavar loiça básico (pó, gel ou pastilhas sem agentes adicionais), abrilhantador e sal em separado para obtenção dos melhores resultados de lavagem e secagem.
- As pastilhas de detergente não se dissolvem totalmente nos programas curtos. Para evitar resíduos de detergente na loiça, recomendamos que utilize as pastilhas apenas com programas longos.
- Utilize sempre a quantidade certa de detergente. Uma dosagem insuficiente de detergente pode resultar em fracos resultados de lavagem e revestimento ou manchas de água dura nos artigos. A utilização de muito detergente com água macia ou amaciada resulta em resíduos de detergente na loiça. Ajuste a quantidade de detergente com base na dureza da água. Consulte as instruções na embalagem do detergente.
- Utilize sempre a quantidade certa de abrilhantador. Uma dosagem insuficiente de abrilhantador diminui os resultados da secagem. A utilização de muito

abrilhantador resulta em camadas azuladas nos artigos.

- Certifique-se de que o nível do amaciador da água está certo. Se o nível estiver muito alto, a quantidade aumentada de sal na água pode resultar em ferrugem nos talheres.

10.3 O que fazer se quiser deixar de utilizar pastilhas de detergente combinadas

Antes de começar a utilizar detergente, sal e abrilhantador em separado, complete os passos que se seguem:

1. Selecione o nível máximo do amaciador da água.
2. Certifique-se de que o depósito de sal e o depósito de abrilhantador estão cheios.
3. Inicie o programa mais curto que tenha uma fase de enxaguamento. Não acrescente detergente e não coloque pratos nos cestos.
4. Quando o programa estiver concluído, regule o nível do amaciador da água para a dureza da água na sua área.
5. Regule a quantidade de abrilhantador a libertar.
6. Active a indicação de falta de abrilhantador.

10.4 Carregamento dos cestos

- Utilize sempre todo o espaço dos cestos.
- Utilize o aparelho apenas para lavar objetos que possam ser lavados na máquina.
- Não lave os seguintes materiais na máquina de lavar loiça: madeira, marfim, estanho, cobre, alumínio, porcelana ornamentada e aço em carvão desprotegido. Tal pode fazer com que se rachem, deformem, descolorem, caiam ou enferrujem.
- Não lave no aparelho, artigos que possam absorver água (esponjas, panos domésticos).
- Coloque as peças ocas (chávenas, copos e panelas) com a abertura virada para baixo.
- Certifique-se de que os copos não tocam uns nos outros.

- Coloque peças leves ou de plástico no cesto superior. Certifique-se de que as peças não se mexem livremente.
- Coloque os talheres e os objetos pequenos na gaveta dos talheres.
- Antes de iniciar um programa, certifique-se de que o braço aspersor se pode deslocar livremente.

10.5 Antes de iniciar um programa

Antes de iniciar o programa selecionado, certifique-se de que:

- Os filtros estão limpos e bem instalados.
- A tampa do depósito de sal está bem apertada.
- Os braços aspersores não estão obstruídos.
- Existe sal e abrillantador suficiente (exceto se utilizar pastilhas combinadas).

- A disposição das peças nos cestos é a correta.
- O programa é adequado para o tipo de carga e o grau de sujidade.
- É utilizada a quantidade correta de detergente.

10.6 Descarregar os cestos

1. Deixe a loiça arrefecer antes de a retirar do aparelho. A loiça quente danifica-se facilmente.
2. Esvazie primeiro o cesto inferior e só depois o cesto superior.



Quando o programa terminar, pode ficar água nas superfícies internas do aparelho.

11. CUIDADOS E LIMPEZA

AVISO!

Antes de qualquer ação de manutenção, desative o aparelho e desligue a ficha da tomada elétrica.



Filtros sujos e braços aspersores obstruídos têm um efeito negativo nos resultados da lavagem. Verifique estes elementos regularmente e limpe-os se for necessário.

11.1 Limpeza interna

- Limpe o interior do aparelho com um pano macio húmido.
- Não utilize produtos abrasivos, esfregões, ferramentas aguçadas, produtos químicos fortes, produtos de polimento ou solventes.
- Limpe a porta, incluindo a junta de borracha, uma vez por semana.
- Para manter o desempenho do seu aparelho, utilize um produto de limpeza concebido para máquinas de lavar loiça, pelo menos, de dois em dois meses. Siga cuidadosamente as instruções da embalagem do produto.

- Utilize o programa de limpeza automática para obter os melhores resultados de limpeza.
- A utilização regular de programas de curta duração pode provocar a acumulação de gordura e calcário no interior do aparelho. Execute programas de longa duração pelo menos duas vezes por mês para evitar a acumulação.

11.2 Remoção de objetos estranhos

Verifique os filtros e o sifão após cada utilização da máquina de lavar loiça. Objetos estranhos (por exemplo, pedaços de vidro, plástico, ossos ou palitos, etc) diminuem o desempenho da limpeza e podem provocar danos na bomba de escoamento.

CUIDADO!

Se não conseguir remover os objetos estranhos, contacte um Centro de Assistência Técnica Autorizado.

1. Desmonte o sistema dos filtros conforme instruído neste capítulo.
2. Remova todos os objetos estranhos manualmente.
3. Volte a montar os filtros conforme instruído neste capítulo.

11.3 Limpeza externa

- Limpe o aparelho com um pano macio e húmido.
- Utilize apenas detergentes neutros.
- Não utilize produtos abrasivos, esfregões ou solventes.

11.4 Limpar os filtros

O sistema de filtração é composto por 3 peças.

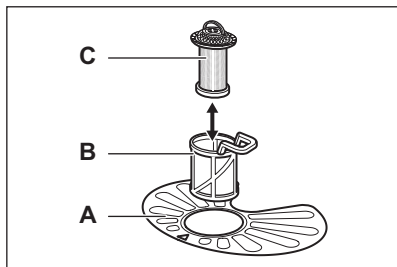

1. Rode o filtro (B) no sentido anti-horário e remova-o.

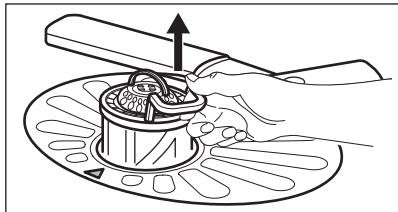
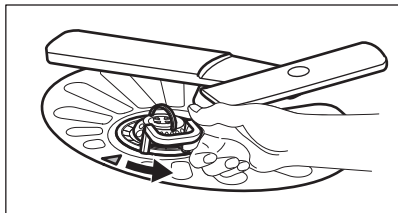

2. Retire o filtro (C) do filtro (B).
3. Retire o filtro plano (A).

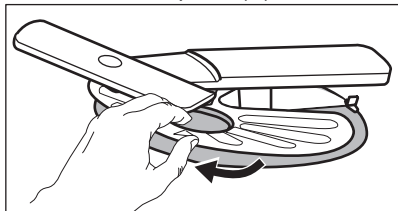

4. Lave os filtros.

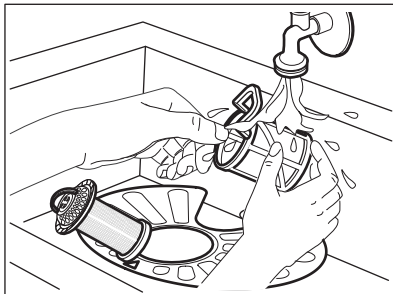

5. Certifique-se de que não há resíduos de alimentos ou sujeira dentro e à volta da borda do coletor.
6. Reinstale o filtro plano (A). Certifique-se de que fica posicionado corretamente debaixo das 2 guias.

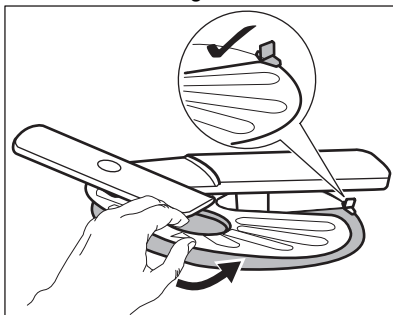

7. Monte os filtros (B) e (C).
8. Reinstale o filtro (B) no filtro plano (A). Rode-o no sentido horário até bloquear.

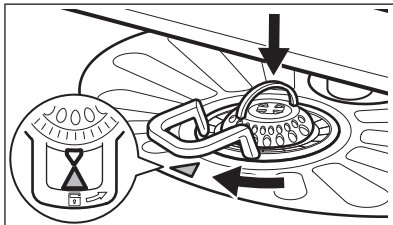

⚠ CUIDADO!

Uma posição incorreta dos filtros pode causar resultados de lavagem insatisfatórios e danos no aparelho.

11.5 Limpar o braço aspersor inferior

Recomendamos a limpeza dos braços aspersores inferiores regularmente para evitar que a sujeira entupa os orifícios.

Os orifícios obstruídos podem causar resultados de lavagem insatisfatórios.

1. Para remover o braço aspersor inferior, puxe-o para cima.

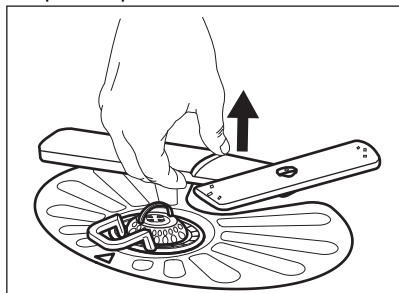

2. Lave o braço aspersor em água corrente. Utilize um objeto fino e pontiagudo como, por exemplo, um palito, para remover a sujeira dos orifícios.

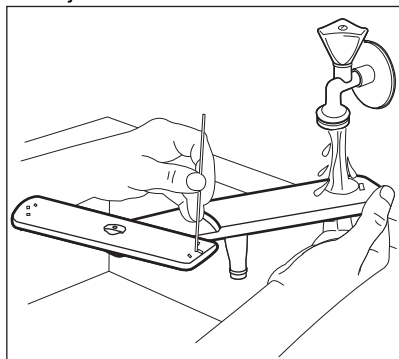

3. Para instalar novamente o braço aspersor, prima-o para baixo.

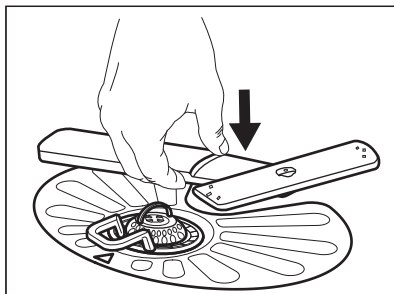

11.6 Limpar o braço aspersor superior

Recomendamos a limpeza do braço aspersor superior regularmente para evitar que a sujeira entupa os orifícios.

Os orifícios obstruídos podem causar resultados de lavagem insatisfatórios.

1. Puxe o cesto superior para fora.
2. Para destacar o braço aspersor do cesto, prima o braço aspersor para cima e em simultâneo rode-o para a direita.

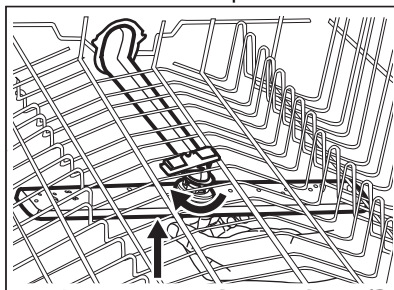

3. Lave o braço aspersor em água corrente. Utilize um objeto fino e pontiagudo como, por exemplo, um palito, para remover a sujeira dos orifícios.

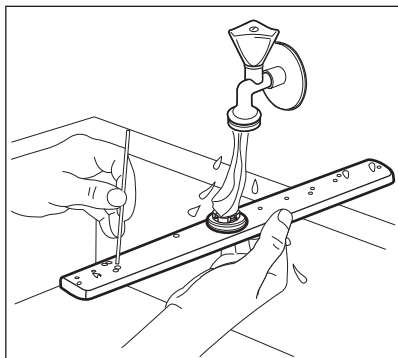

4. Para instalar novamente o braço aspersor, prima o braço aspersor para cima e em simultâneo rode-o para a esquerda até que bloqueie no lugar.

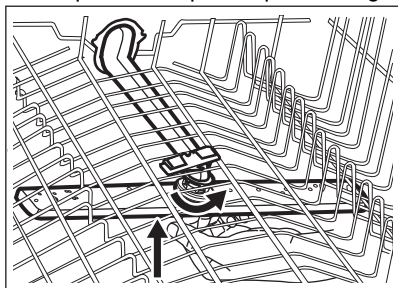

11.7 Limpar o braço aspersor superior

Recomendamos a limpeza regular dos braços aspersores superiores para evitar que a sujidade entupa os orifícios. Os orifícios obstruídos podem causar resultados de lavagem insatisfatórios.

O braço aspersor superior está localizado na parte superior do aparelho. O braço aspersor (C) está instalado no tubo de entrega (A) com o elemento de fixação (B).

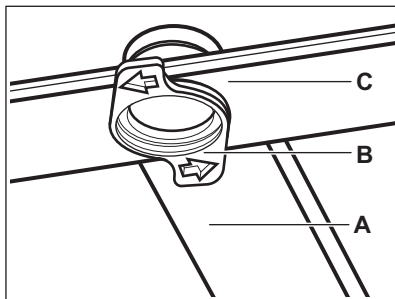

1. Liberte os batentes nos lados das calhas deslizantes da gaveta dos talheres e puxe a gaveta para fora.

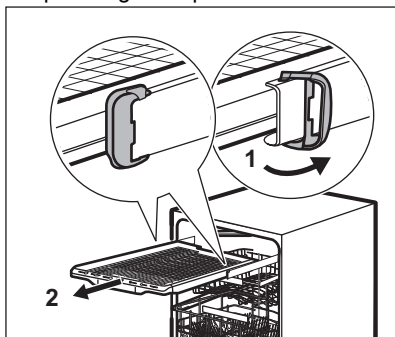

2. Mova o cesto superior para o nível mais baixo para ter acesso mais facilmente ao braço aspersor.
3. Para retirar o braço aspersor (C) do tubo de entrega (A), rode o elemento de fixação (B) no sentido anti-horário e puxe o braço aspersor para baixo.
4. Lave o braço aspersor em água corrente. Utilize um objeto fino e pontiagudo como, por exemplo, um palito, para remover a sujidade dos orifícios. Deixe correr água através dos orifícios para lavar partículas de sujidade do interior.

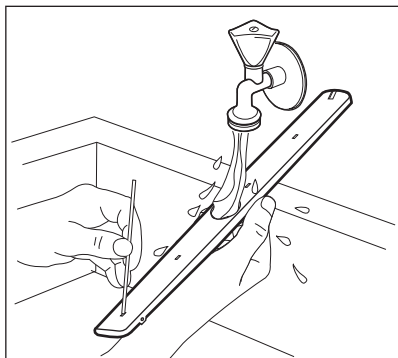

5. Para reinstalar o braço aspersor (C), volte a colocar o elemento de fixação (B) no braço aspersor e fixe-o no tubo de entrega (A) rodando-o no sentido horário. Certifique-se de que o elemento de fixação bloqueia no lugar.
6. Instale a gaveta de talheres nas calhas deslizantes e bloqueie os batentes.

12. RESOLUÇÃO DE PROBLEMAS

⚠ AVISO!

A reparação inadequada do aparelho pode colocar em perigo a segurança do utilizador. Todas as reparações devem ser efetuadas por pessoal qualificado.

Quase todos os problemas que ocorrem podem ser resolvidos sem necessidade

de contactar um Centro de Assistência Técnica Autorizado.

Consulte a tabela abaixo para ver informações sobre possíveis problemas.

No caso de alguns problemas, o visor apresenta um código de alarme.

Problema e código de alarme	Possível causa e solução
Não consegue ativar o aparelho.	<ul style="list-style-type: none"> • Certifique-se de que a ficha está ligada à tomada elétrica. • Certifique-se de que não há um disjuntor desligado no quadro elétrico.
O programa não inicia.	<ul style="list-style-type: none"> • Certifique-se de que a porta do aparelho está fechada. • Se tiver selecionado a opção de início programado, cancele-a ou aguarde até a contagem decrescente terminar. • O aparelho recarrega a resina no interior do amaciador de água. O procedimento demora aproximadamente 5 minutos.
O aparelho não se enche com água. O visor apresenta i10 ou i11 .	<ul style="list-style-type: none"> • Assegurar que a torneira da água está aberta. • Certifique-se de que a pressão do abastecimento de água não está demasiado baixa. Para obter estas informações, contacte os serviços locais de abastecimento de água. • Certifique-se de que a torneira da água não está obstruída. • Certifique-se de que o filtro da mangueira de entrada não está obstruído. • Certifique-se de que a mangueira de entrada não tem dobras ou vincos.

Problema e código de alarme	Possível causa e solução
O aparelho não escoa a água. O visor mostra i20 .	<ul style="list-style-type: none"> • Certifique-se de que o sifão do lava-loiça não está obstruído. • Certifique-se de que o sistema de filtração interior não está obstruído. • Certifique-se de que a mangueira de entrada não tem dobras ou vincos.
O dispositivo anti-inundação foi ativado. O visor mostra i30 .	<ul style="list-style-type: none"> • Feche a torneira da água. • Certifique-se de que o aparelho está corretamente instalado. • Certifique-se de que os cestos estão carregados conforme instruído no manual do utilizador.
Avaria do sensor de deteção do nível de água. O visor apresenta i41 – i44 .	<ul style="list-style-type: none"> • Certifique-se de que os filtros estão limpos. • Desligue e volte a ligar o aparelho.
Avaria da bomba de lavagem ou da bomba de escoamento. O visor apresenta i51 – i59 ou i5A – i5F .	<ul style="list-style-type: none"> • Desligue e volte a ligar o aparelho.
A temperatura da água no interior do aparelho está demasiado alta ou ocorreu uma avaria do sensor da temperatura. O visor apresenta i61 ou i69 .	<ul style="list-style-type: none"> • Certifique-se de que a temperatura da água de admissão não excede os 60 °C. • Desligue e volte a ligar o aparelho.
Avaria técnica do aparelho. O visor apresenta iC0 ou iC3 .	<ul style="list-style-type: none"> • Desligue e volte a ligar o aparelho.
O nível de água no interior do aparelho é demasiado alto. O visor mostra iF1 .	<ul style="list-style-type: none"> • Desligue e volte a ligar o aparelho. • Certifique-se de que os filtros estão limpos. • Certifique-se de que a mangueira de saída está instalada na altura certa acima do chão. Consulte as instruções de instalação.
O aparelho para e inicia mais vezes durante o funcionamento.	<ul style="list-style-type: none"> • É normal. Esta ação proporciona uma lavagem ótima com poupança de energia.
O programa demora demasiado tempo.	<ul style="list-style-type: none"> • Se tiver selecionado a opção de início programado, cancele-a ou aguarde até a contagem decrescente terminar. • Ativar opções pode aumentar a duração do programa.
A duração do programa apresentada é diferente da duração na tabela dos valores de consumo.	<ul style="list-style-type: none"> • A pressão e a temperatura da água, bem como as variações da corrente elétrica, as opções, a quantidade de pratos e os graus de sujidade podem alterar a duração do programa.
O tempo restante indicado no visor aumenta e avança quase até ao fim da duração do programa.	<ul style="list-style-type: none"> • Não se trata de uma anomalia. O aparelho está a funcionar corretamente.
Existe uma pequena fuga na porta do aparelho.	<ul style="list-style-type: none"> • O aparelho não está nivelado. Desaperte ou aperte os pés ajustáveis (se aplicável). • A porta do aparelho não está centrada na cuba. Ajuste o pé traseiro (se aplicável).
É difícil fechar a porta do aparelho.	<ul style="list-style-type: none"> • O aparelho não está nivelado. Desaperte ou aperte os pés ajustáveis (se aplicável). • Existe loiça saliente dos cestos.

Problema e código de alarme Possível causa e solução

A porta do aparelho abre-se durante o ciclo de lavagem.	<ul style="list-style-type: none">A função AirDry está ativada. Pode desativar a função. Consulte o capítulo "Definições".
Ouve-se ruído de trepidação ou pancadas do interior do aparelho.	<ul style="list-style-type: none">A loiça não foi bem arrumada nos cestos. Consulte o folheto com as instruções de carregamento dos cestos.Certifique-se de que os braços aspersores rodam livremente.
O aparelho faz disparar o disjuntor.	<ul style="list-style-type: none">A amperagem do aparelho não é suficiente para fornecer todos os aparelhos que estão a funcionar. Verifique a amperagem da tomada e a capacidade do contador ou desligue um dos aparelhos que estiverem a funcionar.Falha elétrica interna do aparelho. Contacte um Centro de Assistência Técnica Autorizado.



Consulte os capítulos "**Antes da primeira utilização**", "**Utilização diária**" ou "**Sugestões e dicas**" para conhecer outras causas possíveis.

Após verificar o aparelho, desative-o e ative-o. Se o problema voltar a ocorrer, contacte um Centro de Assistência Técnica Autorizado.

No caso de surgir algum código de alarme que não esteja na tabela, contacte um Centro de Assistência Técnica Autorizado.



AVISO!

Não recomendamos a utilização do aparelho até que o problema esteja completamente resolvido. Desligue o aparelho e não o volte a ligar até ter a certeza de que funciona corretamente.

12.1 Os resultados de lavagem e secagem de loiça não são satisfatórios

Problema Possível causa e solução

Lavagem insatisfatória.	<ul style="list-style-type: none">Consulte os capítulos "Utilização diária", "Sugestões e conselhos" e o folheto de carregamento dos cestos.Utilize programas de lavagem mais intensivos.Ative a opção Extra Power para melhorar os resultados de lavagem de um programa selecionado.Limpe os orifícios do braço aspersor e os filtros. Consulte o capítulo "Cuidados e limpeza".
-------------------------	--

Problema	Possível causa e solução
Secagem insatisfatória.	<ul style="list-style-type: none"> • A loiça foi deixada demasiado tempo dentro do aparelho fechado. Ative AirDry para regular a abertura automática da porta e para melhorar o desempenho da secagem. • Não existe abrilhantador ou a dosagem não é suficiente. Encha o distribuidor de abrilhantador ou regule a dosagem para um nível mais alto. • A causa pode estar na qualidade do abrilhantador. • Utilize sempre abrilhantador, mesmo com pastilhas combinadas. • As peças de plástico podem ter de ser secas com uma toalha. • O programa não tem a fase de secagem. Consulte a tabela de programas.
Riscos esbranquiçados ou camadas azuladas nos copos e pratos.	<ul style="list-style-type: none"> • Foi libertada uma quantidade demasiado alta de abrilhantador. Ajuste a dosagem para um nível inferior. • A quantidade de detergente é demasiada.
Manchas e marcas de água secas nos copos e pratos.	<ul style="list-style-type: none"> • A quantidade de abrilhantador libertado não é suficiente. Ajuste a dosagem para um nível superior. • A causa pode estar na qualidade do abrilhantador.
O interior do aparelho está molhado.	<ul style="list-style-type: none"> • Não se trata de um defeito do aparelho. A humidade condensa-se nas paredes do aparelho.
Espuma invulgar durante a lavagem.	<ul style="list-style-type: none"> • Utilize o detergente especificamente concebido para máquinas de lavar loiça. • Utilize um detergente de um fabricante diferente. • Não faça o pré-enchugamento dos pratos em água corrente.
Vestígios de ferrugem nos talheres.	<ul style="list-style-type: none"> • Existe demasiado sal na água que é utilizada para a lavagem. Consulte "O descalcificador da água". • Talheres de prata e aço inoxidável foram colocados em conjunto. Não coloque talheres de prata perto de talheres de aço inoxidável.
Distribuidor do detergente com resíduos de detergente no fim do programa.	<ul style="list-style-type: none"> • A pastilha de detergente ficou colada ao distribuidor e não foi dissolvida pela água. • A água não consegue tirar o detergente do distribuidor. Certifique-se de que os braços aspersores não estão bloqueados ou obstruídos. • Certifique-se de que as peças nos cestos não impedem a abertura da tampa do distribuidor de detergente.
Odores no interior do aparelho.	<ul style="list-style-type: none"> • Consulte o capítulo "Cuidados e limpeza". • Inicie o programa Machine Care com um descalcificador ou um produto de limpeza concebido para máquinas de lavar loiça.
Depósitos de calcário na loiça, na cuba e na face interior da porta.	<ul style="list-style-type: none"> • O nível de sal está baixo; verifique o indicador de falta de sal. • A tampa do depósito de sal está solta. • A sua água é dura. Consulte "O descalcificador da água". • Utilize sal e defina a regeneração do amaciador da água mesmo quando as pastilhas forem utilizadas. Consulte "O descalcificador da água". • Inicie o programa Machine Care com um descalcificador concebido para máquinas de lavar loiça. • Se continuar haver depósitos de calcário, limpe o aparelho com os detergentes adequados. • Experimente um detergente diferente. • Contacte o fabricante do detergente.

Problema	Possível causa e solução
Loiça baixa, descolorada ou lascada.	<ul style="list-style-type: none"> • Certifique-se de que apenas as peças laváveis na máquina são lavadas no aparelho. • Carregue e descarregue os cestos com cuidado. Consulte o folheto com as instruções de carregamento dos cestos. • Coloque as peças delicadas no cesto superior. • Ative a opção Glass Care para garantir um cuidado especial para copos e artigos delicados.

Consulte "Antes da primeira utilização", "Utilização diária" ou "Sugestões e conselhos" para outras causas possíveis.

13. INFORMAÇÃO TÉCNICA

Dimensões	Largura / Altura / Profundidade (mm)	596 / 850 / 610
Ligação elétrica ¹⁾	Tensão (V)	220 - 240
	Frequência (Hz)	50
Pressão do fornecimento de água	Mín. / máx. MPa (bar)	0.05 (0.5) / 1 (10)
Fornecimento de água	Água fria ou água quente ²⁾	mín. 5 - máx. 60 °C
Capacidade	Definições de colocação	14

¹⁾ Consulte a placa de classificação para conhecer os outros valores.

²⁾ Se a água quente for proveniente de fontes de energias renováveis (p. ex., painéis solares), utilize o fornecimento de água quente para diminuir o consumo de energia.

13.1 Link para a base de dados de EU EPREL

O código QR no rótulo energético fornecido com o aparelho disponibiliza um link da web para o registo deste aparelho na base de dados da EU EPREL. Mantenha a etiqueta de energia para consulta juntamente com o manual do utilizador e todos os outros documentos disponibilizados com este aparelho.

É possível encontrar informações sobre o desempenho do produto na base de dados de EU EPREL utilizando a ligação <https://eprel.ec.europa.eu> e o nome do modelo e o número do produto que pode encontrar na placa de características do aparelho. Consulte o capítulo "Descrição do produto".

14. PREOCUPAÇÕES AMBIENTAIS

Recicle os materiais que apresentem o símbolo . Coloque a embalagem nos contentores indicados para reciclagem. Ajude a proteger o ambiente e a saúde pública através da reciclagem dos aparelhos eléctricos e electrónicos. Não elimine os

aparelhos que tenham o símbolo  juntamente com os resíduos domésticos. Coloque o produto num ponto de recolha para reciclagem local ou contacte as suas autoridades municipais.

aeg.com

117831870-A-192024



CE